

Направление подготовки **08.03.01 «Строительство»**

Профили подготовки: «Промышленное и гражданское строительство»,
 «Теплогазоснабжение и вентиляция»,
 «Водоснабжение и водоотведение»

Перечень компетенций, формируемых дисциплиной:

Код компетенции	Содержание компетенции
ОПК	Общепрофессиональные компетенции
ОПК-8	Умением использовать нормативные правовые документы в профессиональной деятельности
ПК	Профессиональные компетенции
ПК-1	Знанием нормативной базы в области инженерных изысканий, принципов проектирования зданий, сооружений, инженерных систем и оборудования, планировки и застройки населенных мест
ПК-2	Владением методами проведения инженерных изысканий, технологией проектирования деталей и конструкций в соответствии с техническим заданием с использованием универсальных и специализированных программно-вычислительных комплексов и систем автоматизированных проектирования
ПК-4	Способностью участвовать в проектировании и изыскании объектов профессиональной деятельности
ПК-8	Владением технологией, методами доводки и освоения технологических процессов строительного производства, эксплуатации, обслуживания зданий, сооружений, инженерных систем, производства строительных материалов, изделий и конструкций, машин и оборудования

ОЦЕНОЧНОЕ СРЕДСТВО		Контролируемая компетенция
<i>(тестирование)</i>		
Вариант 1		
1. Объемно-планировочное решение: 1. помещения, расположенные между перекрытиями 2. система размещения помещений в здании 3. комнаты, кухни, лестничная клетка спальни, санузлы и другие.	ПК-1, ПК-2, ПК-4, ПК-8	

<p>2. Основные типы зданий по назначению подразделяют на:</p> <ol style="list-style-type: none"> 1. жилые, общественные 2. промышленные, жилые, общественные 3. гражданские, промышленные и с/х назначения 	ПК-1, ПК-2, ПК-4, ПК-8
<p>3. Прочность - это способность здания:</p> <ol style="list-style-type: none"> 1. сохранять свою форму под воздействием нагрузок 2. воспринимать нагрузки без разрушения 3. сохранять равновесие под нагрузкой 	ПК-1, ПК-2, ПК-4, ПК-8
<p>4. Жилые здания – это:</p> <ol style="list-style-type: none"> 1. гостиницы, дома-интернаты, общежития, санатории 2. театры, цирки 3. поликлиники, магазины, общественные здания 4. телеграфы, лицеи, высшие учебные заведения 	ПК-1, ПК-2, ПК-4, ПК-8
<p>5. Малоэтажные здания – это:</p> <ol style="list-style-type: none"> 1. 6–10 этажей 2. 1-2 этажа 3. более 10 этажей 4. 2-3 этажей 	ПК-1, ПК-2, ПК-4, ПК-8
<p>6. По планировочной структуре жилые здания различают:</p> <ol style="list-style-type: none"> 1. анфиладного типа 2. зального типа 3. коридорного, секционного типа 	ПК-1, ПК-2, ПК-4, ПК-8
<p>7. Объекты ночного пребывания квартиры – это:</p> <ol style="list-style-type: none"> 1. санузел, спальня, ванная 2. кухня, столовая 3. общая комната 4. передняя (прихожая, холл) 	ПК-1, ПК-2, ПК-4, ПК-8
<p>8. Инженерное оборудование жилых зданий – это:</p> <ol style="list-style-type: none"> 1. водопровод, канализация, система отопления 2. плиты перекрытия, кровля 3. стены 4. система отопления, водоснабжения 	ПК-1, ПК-2, ПК-4, ПК-8
<p>9. В жилых домах пассажирские лифты устанавливают при этажности:</p> <ol style="list-style-type: none"> 1. 3 эт. 2. 2 эт. 3. 4 эт. 4. 1 эт. 	ПК-1, ПК-2, ПК-4, ПК-8

<p>10. В каких типах зданий используется коридорная планировка</p> <ol style="list-style-type: none"> 1. рынки, выставочные павильоны, спортивные сооружения 2. музеи, торговые залы, театры, кинотеатры, 3. учебные, административные, лечебно-профилактические + общежития 4. общежития, жилые дома 	<p>ПК-1, ПК-2, ПК-4, ПК-8</p>
<p>11. Количество эвакуационных выходов из здания принимается по расчету, двери должны открываться ...</p> <ol style="list-style-type: none"> 1. наружу 2. внутрь 3. 	<p>ПК-1, ПК-2, ПК-4, ПК-8</p>
<p>12. Ограничение видимости по вертикали для зрителей в театрах и кинотеатрах:</p> <ol style="list-style-type: none"> 1. 40° 2. 30° 3. 20° 4. 25° 	<p>ПК-1, ПК-2, ПК-4, ПК-8</p>
<p>13. Статистическая роль конструкции – это:</p> <ol style="list-style-type: none"> 1. восприятие нагрузки 2. восприятие и перераспределение нагрузки 3. перераспределение нагрузки 4. все варианты верны 	<p>ПК-1, ПК-2, ПК-4, ПК-8</p>
<p>14. Какую нагрузку воспринимает несущая стена здания</p> <ol style="list-style-type: none"> 1. только от собственного веса 2. от собственного веса и опирающихся на них конструктивных элементов 3. от собственного веса (в пределах этажа) и передают ее на перекрытия 4. от опирающихся на них элементов 	<p>ПК-1, ПК-2, ПК-4, ПК-8</p>
<p>15. Какую нагрузку воспринимает навесная (ненесущая) стена здания?</p> <ol style="list-style-type: none"> 1. только от собственного веса 2. от собственного веса и опирающихся на них конструктивных элементов 3. от собственного веса (в пределах этажа) и передают ее на перекрытия 4. от опирающихся на них элементов 	<p>ПК-1, ПК-2, ПК-4, ПК-8</p>
<p>16. Назначение отмостки:</p> <ol style="list-style-type: none"> 1. для равномерной осадки здания; 2. для отвода атмосферных осадков от стен и фундаментов; 3. для обеспечения устойчивости здания. 	<p>ПК-1, ПК-2, ПК-4, ПК-8</p>

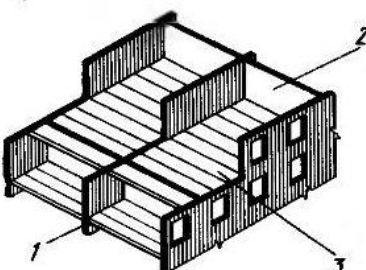
<p>17. Высота уступа ленточного фундамента на местности с уклоном:</p> <ol style="list-style-type: none"> 1. не больше 0,5 м; 2. не менее 0,5 м; 3. 1 м. 	<p>ПК-1, ПК-2, ПК-4, ПК-8</p>
<p>18. Отдельные опоры зданий опираются на фундаментах:</p> <ol style="list-style-type: none"> 1. ленточные; 2. столбчатые и ленточные; 3. столбчатые, сплошные и свайные. 	<p>ПК-1, ПК-2, ПК-4, ПК-8</p>
<p>19. Балка, объединяющая сваи поверху, называется:</p> <ol style="list-style-type: none"> 1. ростверк 2. ферма 3. плита 	<p>ПК-1, ПК-2, ПК-4, ПК-8</p>
<p>20. Глубина заложения фундаментов – это:</p> <ol style="list-style-type: none"> 1. прочность, устойчивость, долговечность, индустриальность, экономичность 2. расстояние от спланированной поверхности грунта до уровня подошвы фундамента 3. небольшая и равномерная сжимаемость, несущая способность, неподвижность и другие 4. непостоянство объема грунта в разное время года. 	<p>ПК-1, ПК-2, ПК-4, ПК-8</p>
<p>21. Этаж называется подвальным при</p> <ol style="list-style-type: none"> 1. расположении пола выше уровня земли 2. при заглублении пола более чем половину высоты помещения ниже уровня земли 3. с заглублением пола менее чем на половину высоты помещения 	<p>ПК-1, ПК-2, ПК-4, ПК-8</p>
<p>22. За основной модуль М принимают величину равную</p> <ol style="list-style-type: none"> 1. 25 мм 2. 100 мм 3. 21 мм 	<p>ПК-1, ПК-2, ПК-4, ПК-8</p>
<p>23. объемно-планировочные элементы это</p> <ol style="list-style-type: none"> 1. этаж, отдельное помещение 2. фундамента, стены, перекрытия, крыша 3. окна, двери 	<p>ПК-1, ПК-2, ПК-4, ПК-8</p>
<p>24. показана конструктивная схема</p> <p><i>а)</i></p>  <ol style="list-style-type: none"> 1. бескаркасная с поперечными несущими стенами 2. каркасная с продольным расположением ригелей 	<p>ПК-1, ПК-2, ПК-4, ПК-8</p>

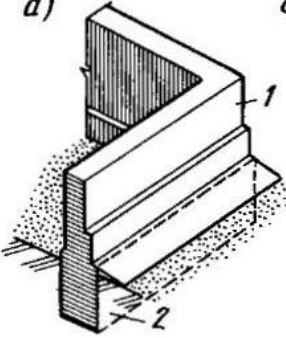
<p>3. смешанная 4. бескаркасная с продольно-поперечным расположением ригелей</p>	
<p>25. показан фундамент</p>  <p>1. свайный 2. столбчатый 3. сплошной 4. ленточный</p>	<p>ПК-1, ПК-2, ПК-4, ПК-8</p>

Вариант 2	
<p>1. Классификация разновидностей стен по конструкции:</p> <ol style="list-style-type: none"> 1) наружные, внутренние 2) несущие, самонесущие, навесные 3) мелкоэлементные, крупноэлементные 4) поперечные, продольные 	ПК-1, ПК-2, ПК-4, ПК-8
<p>2. Требования к междуэтажным перекрытиям:</p> <ol style="list-style-type: none"> 1) прочность, жесткость, экономичность 2) водопроницаемость 3) достаточная теплоизоляция 4) верного варианта нет 	ПК-1, ПК-2, ПК-4, ПК-8
<p>3. Крыша – это:</p> <ol style="list-style-type: none"> 1) наклонная поверхность кровли 2) совокупность конструктивных элементов, завершающих здание и защищающих его от внешней среды 3) завершающая часть здания, объединяющая перекрытия верхнего этажа и кровлю в один конструктивный элемент 	ПК-1, ПК-2, ПК-4, ПК-8
<p>4. Пересечение скатов в форме западающего угла в многоскатной крыше называется:</p> <ol style="list-style-type: none"> 1) балка 2) стропильная нога 3) конек 4) разжелобок или ендова 	ПК-1, ПК-2, ПК-4, ПК-8
<p>5. Опорной частью наслонных стропил в двускатной крыше является:</p> <ol style="list-style-type: none"> 1) стойка 2) раскос 3) распорка 	ПК-1, ПК-2, ПК-4, ПК-8
<p>6. Механические средства сообщений между этажами:</p> <ol style="list-style-type: none"> 1) пандусы, эскалаторы 2) лифты, эскалаторы 3) пандусы, лифты 	ПК-1, ПК-2, ПК-4, ПК-8
<p>7. Основными объемно-планировочными параметрами зданий являются:</p> <ol style="list-style-type: none"> 1) длина, ширина, высота 2) длина 3) ширина 4) высота 	ПК-1, ПК-2, ПК-4, ПК-8
<p>8. Навесная стена здания передает собственную нагрузку:</p> <ol style="list-style-type: none"> 1) на колонну через опорный столик; 2) на фундаментную балку; 3) на нижележащие конструкции стен. 	ПК-1, ПК-2, ПК-4, ПК-8

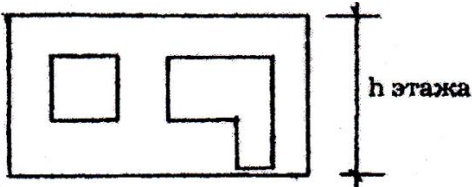
<p>9. Стена, воспринимающая нагрузку от вышерасположенных конструкций, называется:</p> <ol style="list-style-type: none"> 1) самонесущая 2) навесная 3) несущая 	<p>ПК-1, ПК-2, ПК-4, ПК-8</p>
<p>10. Фахверк торцевой стены – это:</p> <ol style="list-style-type: none"> 1) специальная балка, идущая вдоль продольной стены пром. здания; 2) специальный каркас для устройства торцевой стены; 3) элемент, обеспечивающий жесткость ряда колонн в продольном направлении. 	<p>ПК-1, ПК-2, ПК-4, ПК-8</p>
<p>11. Инфильтрация – это проникновение:</p> <ol style="list-style-type: none"> 1) внутреннего воздуха 2) наружного воздуха 3) верного варианта нет 	<p>ПК-1, ПК-2, ПК-4, ПК-8</p>
<p>12. Усиленный воздухообмен осуществляется различными способами, а именно:</p> <ol style="list-style-type: none"> 1) вентиляцией 2) отоплением 3) электрическими сетями 	<p>ПК-1, ПК-2, ПК-4, ПК-8</p>
<p>13. Строительная климатология:</p> <ol style="list-style-type: none"> 1) обеспечивает наиболее благоприятный режим для жизни населения (микроклимат) 2) устанавливает необходимый уровень освещения помещений 3) решает вопросы звукоизоляции и защиты от шума 4) сохраняет нормальный влажностный режим в здании; не допускает излишних потерь тепла в холодное время года и перегрева помещений летом 	<p>ПК-1, ПК-2, ПК-4, ПК-8</p>
<p>14. Инсоляция – это:</p> <ol style="list-style-type: none"> 1) попадание солнечного света в помещение 2) попадание наружного воздуха в помещение 3) 	<p>ПК-1, ПК-2, ПК-4, ПК-8</p>
<p>15. Конструктивный элемент панельного здания – это панель:</p>  <ol style="list-style-type: none"> 1) лестничной клетки 2) с окном и балконной дверью 3) входа в здание 4) цокольная 	<p>ПК-1, ПК-2, ПК-4, ПК-8</p>

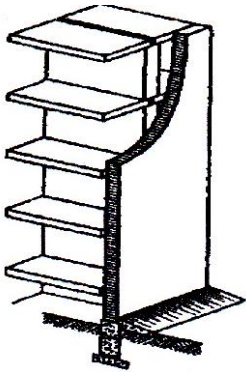
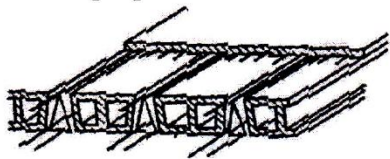
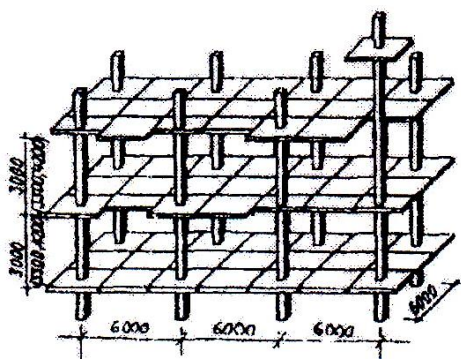
<p>16. Выступающая верхняя горизонтальная грань цоколя называется:</p> <ol style="list-style-type: none"> 1) кордоном 2) подошвой 3) балкой 4) обрезом 	<p>ПК-1, ПК-2, ПК-4, ПК-8</p>
<p>17. Наружные стены:</p>  <ol style="list-style-type: none"> 1) несущие 2) самонесущие 3) ненесущие 4) навесные 	<p>ПК-1, ПК-2, ПК-4, ПК-8</p>
<p>18. Перекрытия, в которых применяются мелкогабаритные элементы - это:</p>  <ol style="list-style-type: none"> 1) с керамическими блоками 2) по железобетонным балкам 3) по деревянным балкам 4) по металлическим балкам 	<p>ПК-1, ПК-2, ПК-4, ПК-8</p>
<p>19. Конструктивная схема здания:</p>  <ol style="list-style-type: none"> 1) каркасная с поперечным расположением ригелей 2) каркасная с продольным расположением ригелей 3) каркасная безригельная 4) бескаркасная 	<p>ПК-1, ПК-2, ПК-4, ПК-8</p>

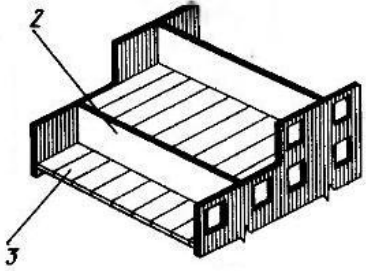
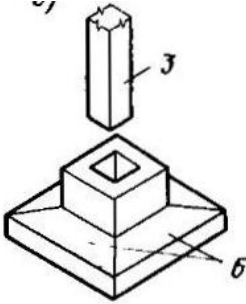
<p>20. Стена между проемами называется:</p> <ol style="list-style-type: none"> 1) простенком 2) кладкой 3) четвертью 4) перемычкой 	<p>ПК-1, ПК-2, ПК-4, ПК-8</p>
<p>21. Этаж называется полуподвальным при</p> <ol style="list-style-type: none"> 1. расположении пола выше уровня земли 2. при заглублении пола более чем половину высоты помещения ниже уровня земли 3. с заглублением пола менее чем на половину высоты помещения 	<p>ПК-1, ПК-2, ПК-4, ПК-8</p>
<p>22. При назначении больших размеров элементов используют</p> <ol style="list-style-type: none"> 1. дробный модуль 2. укрупненный модуль 3. штангенциркуль 	<p>ПК-1, ПК-2, ПК-4, ПК-8</p>
<p>23. конструктивные элементы это</p> <ol style="list-style-type: none"> 1.этаж, отдельное помещение; 2. фундаменты, стены, перекрытия, крыша; 3. окна, двери 	<p>ПК-1, ПК-2, ПК-4, ПК-8</p>
<p>24. показана конструктивная схема</p> <p><i>б)</i></p>  <ol style="list-style-type: none"> 1. каркасная с поперечным расположением ригелей 2) каркасная с продольным расположением ригелей 3) каркасная безригельная 4. бескаркасная с поперечными стенами 	<p>ПК-1, ПК-2, ПК-4, ПК-8</p>
<p>25. показан фундамент</p> <ol style="list-style-type: none"> 1. свайный 2. столбчатый 3. плитный 4.ленточный 	<p>ПК-1, ПК-2, ПК-4, ПК-8</p>

Вариант 3

<p>1. Конструктивная схема здания</p>  <p>1) каркасная с несущими продольными стенами 2) каркасная 3) с неполным каркасом 4) бескаркасная с несущими поперечными стенами</p>	<p>ПК-1, ПК-2, ПК-4, ПК-8</p>
<p>2. Этажи – это:</p> <p>1) объемно-планировочные элементы 2) система размещения помещений в здании 3) комнаты, кухни, лестничная клетка спальни, санузлы и другие.</p>	<p>ПК-1, ПК-2, ПК-4, ПК-8</p>
<p>3. Основные типы зданий по назначению подразделяют на:</p> <p>1) жилые 2) промышленные 3) гражданские, промышленные и с/х</p>	<p>ПК-1, ПК-2, ПК-4, ПК-8</p>
<p>4. Пространственная жесткость – это способность здания:</p> <p>1) сохранять свою форму под воздействием нагрузок 2) воспринимать нагрузки без разрушения 3) сохранять равновесие под нагрузкой</p>	<p>ПК-1, ПК-2, ПК-4, ПК-8</p>
<p>5. Жилые дома квартирного типа – это:</p> <p>1) театры, цирки 2) поликлиники, магазины 3) телеграфы 4) общежитие, санатории</p>	<p>ПК-1, ПК-2, ПК-4, ПК-8</p>
<p>6. Среднеэтажные здания – это:</p> <p>1) 6–10 этажей 2) двухэтажные 3) более 30 этажей 4) 3–5 этажей</p>	<p>ПК-1, ПК-2, ПК-4, ПК-8</p>
<p>7. По планировочной структуре жилые здания различают:</p> <p>1) коридорного, секционного типа 2) анфиладного типа 3) зального типа</p>	<p>ПК-1, ПК-2, ПК-4, ПК-8</p>

8. Объекты дневного пребывания квартиры – это: 1) санузел, кухня, ванная 2) общая комната, спальня 3) столовая, передняя (прихожая) 4) все варианты верны	ПК-1, ПК-2, ПК-4, ПК-8
9. Усиленный воздухообмен осуществляется различными способами, а именно: 1) вентиляцией 2) отоплением 3) электрическими сетями	ПК-1, ПК-2, ПК-4, ПК-8
10. Увеличение площади и лучшая освещенность помещения достигаются устройством: 1) балкона; 2) эркера; 3) лоджии.	ПК-1, ПК-2, ПК-4, ПК-8
11. Отдельные опоры являются конструктивными элементами: 1) бескаркасных зданий; 2) каркасных зданий; 3) зданий с неполным каркасом	ПК-1, ПК-2, ПК-4, ПК-8
12. Конструкции, перекрывающие проем в стене: 1) карниз; 2) пилястры; 3) перемычки.	ПК-1, ПК-2, ПК-4, ПК-8
13. Классификация разновидностей стен по восприятию нагрузки: 1) наружные, внутренние 2) несущие, самонесущие, навесные 3) мелкоэлементные, крупноэлементные 4) поперечные, продольные	ПК-1, ПК-2, ПК-4, ПК-8
14. Выступающая верхняя горизонтальная грань цоколя называется: 1) кордоном 2) подошвой 3) балкой 4) обрезом	ПК-1, ПК-2, ПК-4, ПК-8
15. Вертикальный выступ стены это: 1) карниз; 2) пилястры; 3) перемычки.	ПК-1, ПК-2, ПК-4, ПК-8
16. Верхнее горизонтальное ребро в скатной крыше называется: 1) балка 2) стропильная нога 3) конек 4) разжелобок или ендова	ПК-1, ПК-2, ПК-4, ПК-8

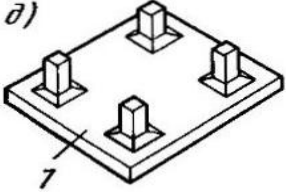
<p>17. диагональный строительный элемент, соединяющий стропила в двускатной крыше является ...</p> <ol style="list-style-type: none"> 1) стойка 2) раскос 3) распорка 	<p>ПК-1, ПК-2, ПК-4, ПК-8</p>
<p>18. Механические средства сообщений между этажами:</p> <ol style="list-style-type: none"> 1) лифты, пандусы 2) эскалаторы, лифты 3) пандусы, эскалаторы 	<p>ПК-1, ПК-2, ПК-4, ПК-8</p>
<p>19. Основными объемно-планировочными параметрами зданий являются:</p> <ol style="list-style-type: none"> 1) длина, ширина, высота 2) длина 3) ширина 4) высота 	<p>ПК-1, ПК-2, ПК-4, ПК-8</p>
<p>20. Навесная стена здания передает собственную нагрузку:</p> <ol style="list-style-type: none"> 1) на колонну через опорный столик; 2) на фундаментную балку; 3) на нижележащие конструкции стен. 	<p>ПК-1, ПК-2, ПК-4, ПК-8</p>
<p>21. Этаж называется надземным при</p> <ol style="list-style-type: none"> 1. расположении пола выше уровня земли 2. при заглублении пола более чем половину высоты помещения ниже уровня земли 3. с заглублением пола менее чем на половину высоты помещения 	<p>ПК-1, ПК-2, ПК-4, ПК-8</p>
<p>22. Расстояние от уровня пола данного этажа до уровня пола вышележащего этажа называется</p> <ol style="list-style-type: none"> 1. шагом этажа 2. пролетом этажа 3. высотой этажа 4. шириной этажа 	<p>ПК-1, ПК-2, ПК-4, ПК-8</p>
<p>23. строительные изделия это</p> <ol style="list-style-type: none"> 1.этаж, отдельное помещение 2. окна, двери 3.фундаменты, стены, перекрытия, крыша 	<p>ПК-1, ПК-2, ПК-4, ПК-8</p>
<p>24. Показан фундамент</p>  <ol style="list-style-type: none"> 1. свайный 2. столбчатый 3. сплошной 4. ленточный 	<p>ПК-1, ПК-2, ПК-4, ПК-8</p>

25. Под №1 показан

1. тычок;
2. постель
3. ложок

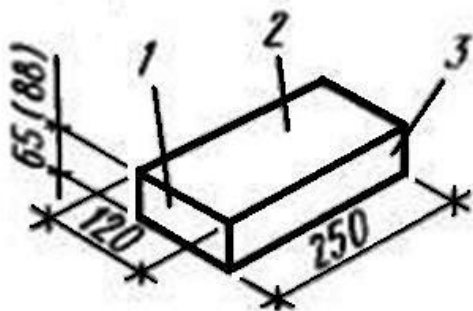

**ПК-1, ПК-2,
ПК-4, ПК-8**

Вариант 4

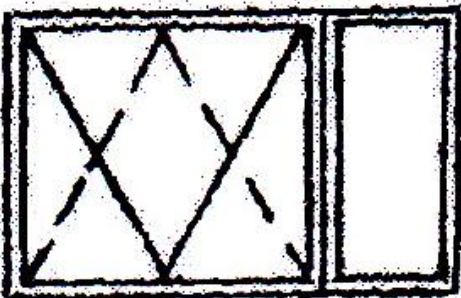
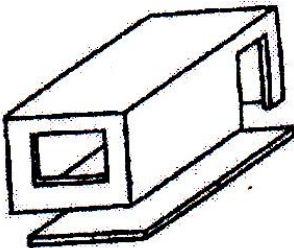
<p>1. Помимо лестниц, средствами сообщения между этажами в гражданских зданиях являются...</p> <ol style="list-style-type: none">1) эстакады2) пандусы3) лифты4) эскалаторы	<p>ПК-1, ПК-2, ПК-4, ПК-8</p>
<p>2. Окно...</p>  <ol style="list-style-type: none">1) которое открывается наружу2) с одинарным остеклением3) с горизонтальной подвеской4) с вертикальной подвеской	<p>ПК-1, ПК-2, ПК-4, ПК-8</p>
<p>3. Конструктивный элемент здания - объемный блок...</p>  <ol style="list-style-type: none">1) «стакан»2) «колпак»3) эркер4) ризалит	<p>ПК-1, ПК-2, ПК-4, ПК-8</p>
<p>4. Конструктивный элемент скатной деревянной крыши, образованный пересечением скатов крыши - это...</p>	<p>ПК-1, ПК-2, ПК-4, ПК-8</p>

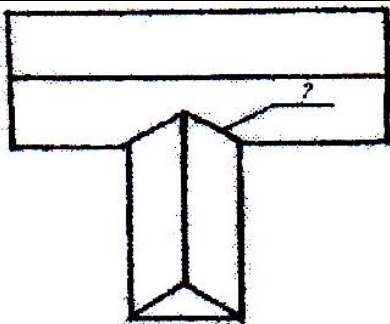

- 1) щипец
- 2) конек
- 3) ендова
- 4) ребро

5. Покрытие одноэтажных промышленных и гражданских зданий:

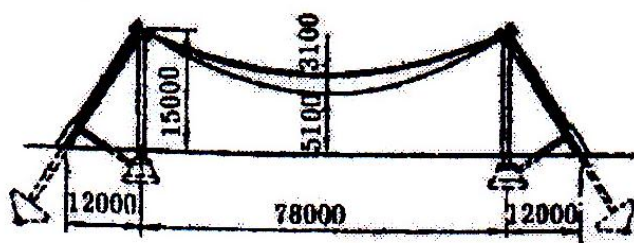

- 1) оболочка
- 2) висячее покрытие
- 3) купол
- 4) структурная плита

6. Основные типы зданий по назначению подразделяют на:

1. жилые, общественные
2. промышленные, жилые, общественные
3. гражданские, промышленные и с/х назначения

7. Объёмно-планировочные решения схем зданий

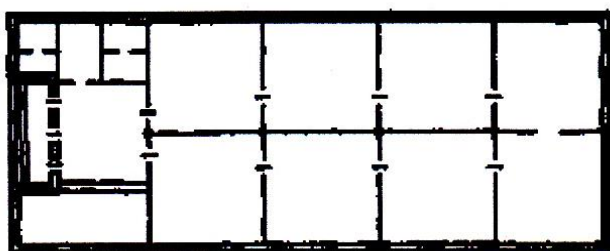

- 1) коридорная
- 2) зальная
- 3) секционная
- 4) анфиладная

**ПК-1, ПК-2,
ПК-4, ПК-8**

**ПК-1, ПК-2,
ПК-4, ПК-8**

**ПК-1, ПК-2,
ПК-4, ПК-8**

<p>8. Конструктивная схема здания</p>  <p>1) каркасная с несущими продольными стенами 2) бескаркасная с несущими поперечными стенами 3) с неполным каркасом 4) каркасная</p>	<p>ПК-1, ПК-2, ПК-4, ПК-8</p>
<p>9. По периметру крыши предусматривают..., являясь ограждением крыши, служат и для заделки концов рулонного гидроизоляционного ковра</p> <p>1) карнизы 2) отмокту 3) водосточные воронки 4) парапеты</p>	<p>ПК-1, ПК-2, ПК-4, ПК-8</p>
<p>10. Конструкции специальных элементов жилых зданий</p>  <p>1) балкон 2) лоджия 3) эркер 4) пандус</p>	<p>ПК-1, ПК-2, ПК-4, ПК-8</p>
<p>11. Объёмно-планировочные решения схем зданий</p>	<p>ПК-1, ПК-2, ПК-4, ПК-8</p>

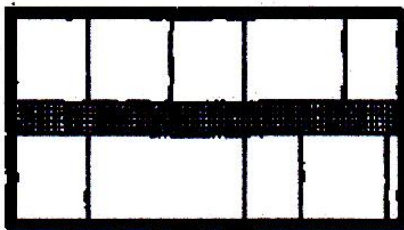

- 1) коридорная
- 2) зальная
- 3) секционная
- 4) анфиладная

12. Инженерное оборудование жилых зданий – это:

1. водопровод, канализация, система отопления
2. плиты перекрытия, кровля
3. стены
4. система отопления, водоснабжения

**ПК-1, ПК-2,
ПК-4, ПК-8**

13. Кирпичная стена содержит... перемычку

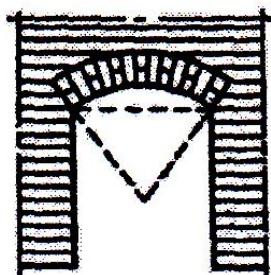

- А) лучковую
- Б) клинчатую
- В) арочную
- Г) балочную

**ПК-1, ПК-2,
ПК-4, ПК-8**

14. Традиционная конструктивная система



- 1) стоечно-балочная
- 2) сводчатая
3. подвесная
- 4) арочная

**ПК-1, ПК-2,
ПК-4, ПК-8**

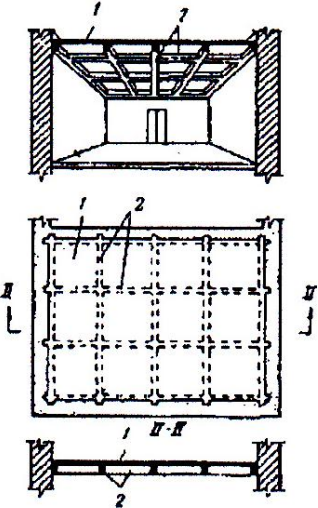
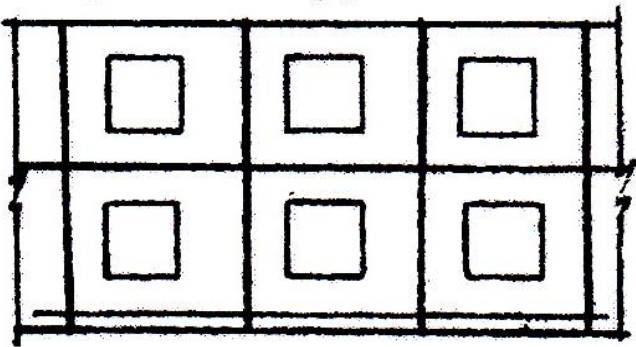
<p>15. Монолитное железобетонное перекрытие</p> <p>1) кесонное 2) ребристое 3) безбалочное 4) балочное</p> 	<p>ПК-1, ПК-2, ПК-4, ПК-8</p>
<p>16. Вертикальный выступ стены это:</p> <p>1) карниз; 2) пилястры; 3) перемычки.</p>	<p>ПК-1, ПК-2, ПК-4, ПК-8</p>
<p>17. По планировочной структуре жилые здания различают:</p> <p>1) коридорного, секционного типа 2) анфиладного типа 3) зального типа</p>	<p>ПК-1, ПК-2, ПК-4, ПК-8</p>
<p>1. Разрезка наружных панелей фасада панельного здания - это... разрезка</p>  <p>1) тавровая 2) двухрядная 3) однорядна 4) крестообразная</p>	<p>ПК-1, ПК-2, ПК-4, ПК-8</p>
<p>19. Ограничение видимости по вертикали для зрителей в театрах и кинотеатрах:</p> <p>1. 40° 2. 30° 3. 20°</p>	<p>ПК-1, ПК-2, ПК-4, ПК-8</p>

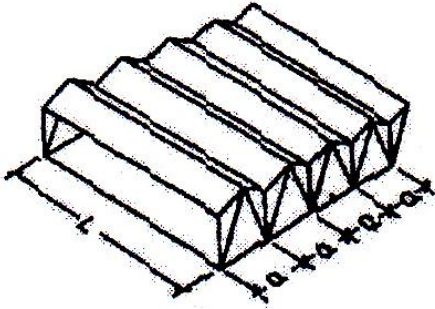
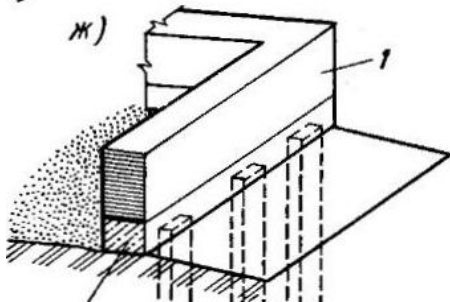
4. 25 ⁰	
<p>20. Конструктивное решение покрытия здания:</p>  <ol style="list-style-type: none"> 1) структурная плита 2) складки 3) из металла, железобетона 4) пространственное 	ПК-1, ПК-2, ПК-4, ПК-8
<p>21. Этаж называется подвальным при</p> <ol style="list-style-type: none"> 1. расположении пола выше уровня земли 2. при заглублении пола более чем половину высоты помещения ниже уровня земли 3. с заглублением пола менее чем на половину высоты помещения 	ПК-1, ПК-2, ПК-4, ПК-8
<p>22. За основной модуль М принимают величину равную</p> <ol style="list-style-type: none"> 1. 25 мм 2. 100 мм 3. 21 мм 	ПК-1, ПК-2, ПК-4, ПК-8
<p>23. конструктивные элементы это</p> <ol style="list-style-type: none"> 1. этаж, отдельное помещение; 2. фундаменты, стены, перекрытия, крыша; 3. окна, двери 	ПК-1, ПК-2, ПК-4, ПК-8
<p>24. Показан фундамент</p>  <ol style="list-style-type: none"> 1. свайный 2. столбчатый 3. сплошной 4. ленточный 	ПК-1, ПК-2, ПК-4, ПК-8

25. Под №3 показан

1. тычок;
2. постель
3. ложок

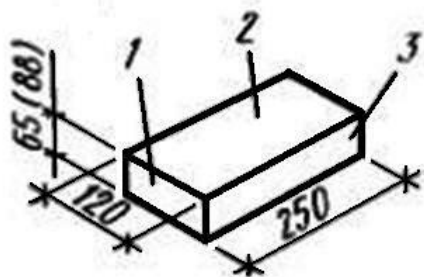

**ПК-1, ПК-2,
ПК-4, ПК-8**

Вариант 5	
<p>1. Объемно-планировочное решение:</p> <ol style="list-style-type: none"> 1. помещения, расположенные между перекрытиями 2. система размещения помещений в здании 3. комнаты, кухни, лестничная клетка спальни, санузлы и другие. 	ПК-1, ПК-2, ПК-4, ПК-8
<p>2. Основные типы зданий по назначению подразделяют на:</p> <ol style="list-style-type: none"> 1. жилые, общественные 2. промышленные, жилые, общественные 3. гражданские, промышленные и с/х назначения 	ПК-1, ПК-2, ПК-4, ПК-8
<p>3. Прочность - это способность здания:</p> <ol style="list-style-type: none"> 1. сохранять свою форму под воздействием нагрузок 2. воспринимать нагрузки без разрушения 3. сохранять равновесие под нагрузкой 	ПК-1, ПК-2, ПК-4, ПК-8
<p>4. Жилые здания – это:</p> <ol style="list-style-type: none"> 1. гостиницы, дома-интернаты, общежития, санатории 2. театры, цирки 3. поликлиники, магазины, общественные здания 4. телеграфы, лицеи, высшие учебные заведения 	ПК-1, ПК-2, ПК-4, ПК-8
<p>5. Малоэтажные здания – это:</p> <ol style="list-style-type: none"> 1. 6–10 этажей 2. 1-2 этажа 3. более 10 этажей 4. 2-3 этажей 	ПК-1, ПК-2, ПК-4, ПК-8
<p>6. По планировочной структуре жилые здания различают:</p> <ol style="list-style-type: none"> 1. анфиладного типа 2. зального типа 3. коридорного, секционного типа 	ПК-1, ПК-2, ПК-4, ПК-8
<p>7. Объекты ночного пребывания квартиры – это:</p> <ol style="list-style-type: none"> 1. санузел, спальня, ванная 2. кухня, столовая 3. общая комната 4. передняя (прихожая, холл) 	ПК-1, ПК-2, ПК-4, ПК-8
<p>8. Инженерное оборудование жилых зданий – это:</p> <ol style="list-style-type: none"> 1. водопровод, канализация, система отопления 2. плиты перекрытия, кровля 3. стены 4. система отопления, водоснабжения 	ПК-1, ПК-2, ПК-4, ПК-8

<p>9. В жилых домах пассажирские лифты устанавливают при этажности:</p> <ol style="list-style-type: none"> 1. 3 эт. 2. 2 эт. 3. 4 эт. 4. 1 эт. 	<p>ПК-1, ПК-2, ПК-4, ПК-8</p>
<p>10. В каких типах зданий используется коридорная планировка</p> <ol style="list-style-type: none"> 1. рынки, выставочные павильоны, спортивные сооружения 2. музеи, торговые залы, театры, кинотеатры, 3. учебные, административные, лечебно-профилактические + общежития 4. общежития, жилые дома 	<p>ПК-1, ПК-2, ПК-4, ПК-8</p>
<p>11. Количество эвакуационных выходов из здания принимается по расчету, двери должны открываться ...</p> <ol style="list-style-type: none"> 1. наружу 2. внутрь 3. 	<p>ПК-1, ПК-2, ПК-4, ПК-8</p>
<p>12. Ограничение видимости по вертикали для зрителей в театрах и кинотеатрах:</p> <ol style="list-style-type: none"> 1. 40° 2. 30° 3. 20° 4. 25° 	<p>ПК-1, ПК-2, ПК-4, ПК-8</p>
<p>13. Статистическая роль конструкции – это:</p> <ol style="list-style-type: none"> 1. восприятие нагрузки 2. восприятие и перераспределение нагрузки 3. перераспределение нагрузки 4. все варианты верны 	<p>ПК-1, ПК-2, ПК-4, ПК-8</p>
<p>14. Какую нагрузку воспринимает несущая стена здания</p> <ol style="list-style-type: none"> 1. только от собственного веса 2. от собственного веса и опирающихся на них конструктивных элементов 3. от собственного веса (в пределах этажа) и передают ее на перекрытия 4. от опирающихся на них элементов 	<p>ПК-1, ПК-2, ПК-4, ПК-8</p>
<p>15. Какую нагрузку воспринимает навесная (ненесущая) стена здания?</p> <ol style="list-style-type: none"> 1. только от собственного веса 2. от собственного веса и опирающихся на них конструктивных элементов 3. от собственного веса (в пределах этажа) и передают ее на перекрытия 4. от опирающихся на них элементов 	<p>ПК-1, ПК-2, ПК-4, ПК-8</p>

<p>16. Назначение отмостки:</p> <ol style="list-style-type: none"> 1. для равномерной осадки здания; 2. для отвода атмосферных осадков от стен и фундаментов; 3. для обеспечения устойчивости здания. 	<p>ПК-1, ПК-2, ПК-4, ПК-8</p>
<p>17. Высота уступа ленточного фундамента на местности с уклоном:</p> <ol style="list-style-type: none"> 1. не больше 0,5 м; 2. не менее 0,5 м; 3. 1 м. 	<p>ПК-1, ПК-2, ПК-4, ПК-8</p>
<p>18. Отдельные опоры зданий опираются на фундаменты:</p> <ol style="list-style-type: none"> 1. ленточные; 2. столбчатые и ленточные; 3. столбчатые, сплошные и свайные. 	<p>ПК-1, ПК-2, ПК-4, ПК-8</p>
<p>19. Балка, объединяющая сваи поверху, называется:</p> <ol style="list-style-type: none"> 1. ростверк 2. ферма 3. плита 	<p>ПК-1, ПК-2, ПК-4, ПК-8</p>
<p>20. Глубина заложения фундаментов – это:</p> <ol style="list-style-type: none"> 1. прочность, устойчивость, долговечность, индустриальность, экономичность 2. расстояние от спланированной поверхности грунта до уровня подошвы фундамента 3. небольшая и равномерная сжимаемость, несущая способность, неподвижность и другие 4. непостоянство объема грунта в разное время года. 	<p>ПК-1, ПК-2, ПК-4, ПК-8</p>
<p>21. Этаж называется полуподвальным при</p> <ol style="list-style-type: none"> 1. расположении пола выше уровня земли 2. при заглублении пола более чем половину высоты помещения ниже уровня земли 3. с заглублением пола менее чем на половину высоты помещения 	<p>ПК-1, ПК-2, ПК-4, ПК-8</p>
<p>22. При назначении больших размеров элементов используют</p> <ol style="list-style-type: none"> 1. дробный модуль 2. укрупненный модуль 3. штангенциркуль 	<p>ПК-1, ПК-2, ПК-4, ПК-8</p>
<p>23. объемно-планировочные элементы это</p> <ol style="list-style-type: none"> 1. этаж, отдельное помещение 2. фундаменты, стены, перекрытия, крыша 3. окна, двери 	<p>ПК-1, ПК-2, ПК-4, ПК-8</p>
<p>24. показана конструктивная схема</p>	<p>ПК-1, ПК-2, ПК-4, ПК-8</p>

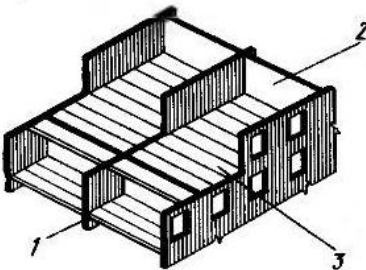
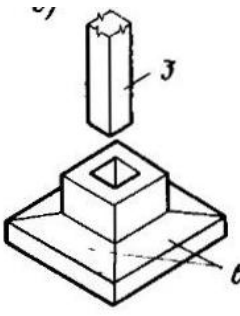
<p>a)</p>  <ol style="list-style-type: none"> 1. бескаркасная с продольными несущими стенами 2. каркасная с продольным расположением ригелей 3. смешанная 4. бескаркасная с продольно-поперечным расположением ригелей 	
<p>25. показан фундамент</p> <ol style="list-style-type: none"> 1. свайный 2. столбчатый 3. плитный 4. ленточный 	<p>ПК-1, ПК-2, ПК-4, ПК-8</p>

Разработчик

доц. Умнова Е.В.

Ключ к тестам по дисциплине

«Основы архитектуры и строительные конструкции» (ПС-16)
 ОК-8, ПК-1, ПК-2, ПК-4, ПК-8

№	1	2	3	4	5
1	1	3	2	3	2
2	3	1,2	1	3	3
3	2	2	3	2	2
4	1	4	1,2	3	1
5	4	1	4	2	2
6	3	,2	4	3	3
7	1,4	1	1	4	1,4
8	1	1	4	2	1
9	3	3	1	4	3
10	3,4	2	2	3	3
11	1	2	2	1	1
12	3	1	3	1	3
13	2	1	2	1	2
14	2	1	1	1	2
15	1	2	2	1	1
16	2	1	3	2	2
17	1	2	2	1	2
18	3	3	2	3	3
19	1	3	1	3	1
20	2	1	1	2	2
21	2	3	1	2	3
22	2	2	3	2	2
23	1	2	2	2	1
24	1	4	3	1	1
25	4	2	1	3	2

Доцент кафедры Сит

Е.В. Умнова

