

Документ подписан простой электронной подписью  
Информация о владельце:

ФИО: Игнатенко Виталий Иванович

Должность: Проректор по образовательной деятельности и молодежной политике

Дата подписания: 19.09.2023 08:13:05

Уникальный программный ключ:

a49ae343af5448d45d7e3e1e499659da8109ba78

**Федеральное государственное бюджетное образовательное учреждение  
высшего образования  
Порийский государственный индустриальный институт  
Кафедра «Строительство и теплогазоснабжение»**

дисциплина «**Основы архитектурно-строительного проектирования**»

Направление подготовки **08.03.01 «Строительство»**

Профили подготовки: «Промышленное и гражданское строительство»,  
«Теплогазоснабжение и вентиляция»,  
«Водоснабжение и водоотведение»

**Перечень компетенций, формируемых дисциплиной:**

<b>Код компетенции</b>	<b>Содержание компетенции</b>
<b>ПК</b>	<b>Профессиональные компетенции</b>
<b>ПК-1</b>	Знанием нормативной базы в области инженерных изысканий, принципов проектирования зданий, сооружений, инженерных систем и оборудования, планировки и застройки населенных мест
<b>ПК-2</b>	Владением методами проведения инженерных изысканий, технологией проектирования деталей и конструкций в соответствии с техническим заданием с использованием универсальных и специализированных программно-вычислительных комплексов и систем автоматизированных проектирования
<b>ПК-4</b>	Способностью участвовать в проектировании и изыскании объектов профессиональной деятельности

<b>ОЦЕНОЧНОЕ СРЕДСТВО (тестирование)</b>	<b>Контролируем ая компетенция</b>
<b>Вариант 1</b>	
1. Наклонная плоская конструкция, связывающая поверхности, расположенные на разных уровнях - это... А) пандус Б) бордюр В) тротуар Г) переход	<b>ПК-1 ПК-2 ПК-4</b>

2. Сечение перемычки 1, показанной на разрезе кирпичной стены, больше сечения перемычки 2 потому, что...

ПК-1

ПК-2

ПК-4

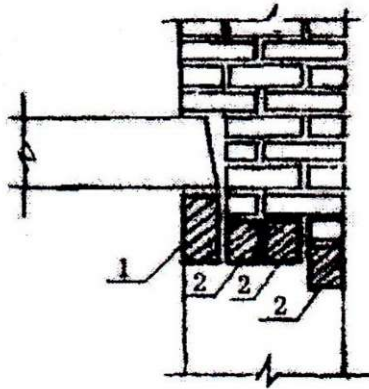

- А) на стену опирается перекрытие
- Б) оконный проем больших размеров
- В) стена имеет значительную толщину
- Г) несущие стены имеют большой шаг

3. Покрытие одноэтажных промышленных и гражданских зданий:

ПК-1

ПК-2

ПК-4

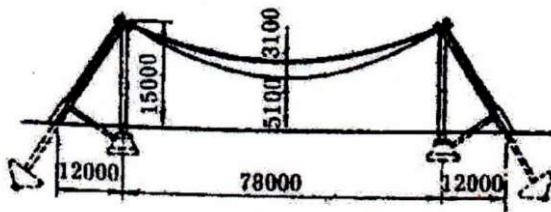

- А) оболочка
- Б) висячее покрытие
- В) купол
- Г) структурная плита

4. Площадь светопрозрачного ограждения стараются снизить потому, что...

ПК-1

ПК-2

ПК-4

- А) стоимость ограждений намного выше, чем стоимость глухой части стены
- Б) увеличиваются затраты на отопление, т.к. их сопротивление теплопередаче меньше, чем у глухой части стены
- В) увеличиваются затраты на устройство солнцезащиты
- Г) фасад становится невыразительным

5. Конструктивный элемент панельного здания - это панель..

ПК-1

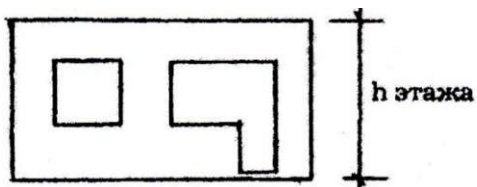

ПК-2

ПК-4

- А) лестничной клетки
- Б) с окном и балконной дверью
- В) входа в здание
- Г) цокольная

6. Бревна в деревянных стенах сопряжены.

ПК-1

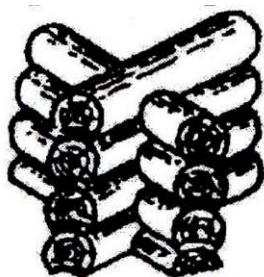

ПК-2

ПК-4

- А) «в лапу»
- Б) «ласточкиным хвостом»
- В) «сковороднем»
- Г) «с остатком» («в чашку»)

7. Шаг средних колонн двухпролетного цеха, показанного на плане, увеличивают для того, чтобы.

ПК-1

ПК-2

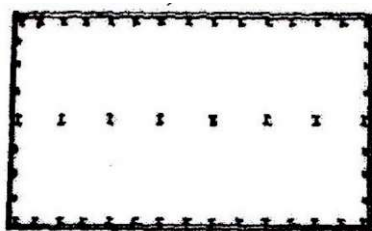

ПК-4

- А) уменьшить объём работ по возведению фундаментов
- Б) уменьшить количество монтажных элементов каркаса
- В) создать более свободное, гибкое внутреннее пространство
- Г) использовать плиты «на пролет»

8. Конструктивное решение покрытия здания:

ПК-1

- А) структурная плита
- Б) складки
- В) из металла, железобетона
- Г) пространственное

ПК-2

ПК-4

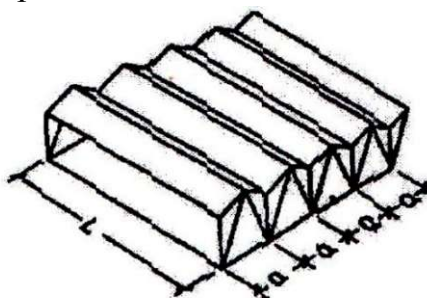

9. Выступающая верхняя горизонтальная грань цоколя называется
- А) кордоном
  - Б) подошвой
  - В) балкой
  - Г) обрезом

ПК-1  
 ПК-2  
 ПК-4

10. Шов в одноэтажном промышленном здании - это...

ПК-1  
 ПК-2  
 ПК-4

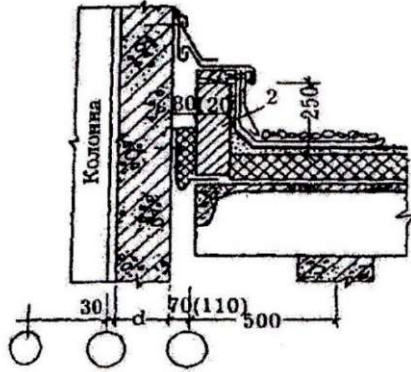

- А) поперечный температурный шов в стенах
- Б) поперечный температурный шов в покрытии
- В) шов в месте перепада высот смежных перпендикулярных пролетов
- Г) шов в месте перепада высот смежных параллельных пролетов

11. Наружные стены

ПК-1  
 ПК-2  
 ПК-4

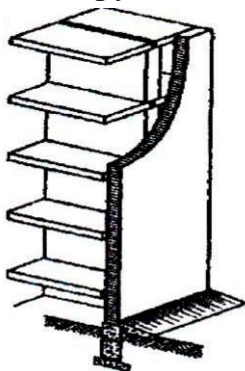

- А) несущие
- Б) самонесущие
- В) ненесущие
- Г) навесные

12. Горизонтальный стык наружных стеновых панелей по передаче вертикальной нагрузки...

ПК-1  
ПК-2  
ПК-4

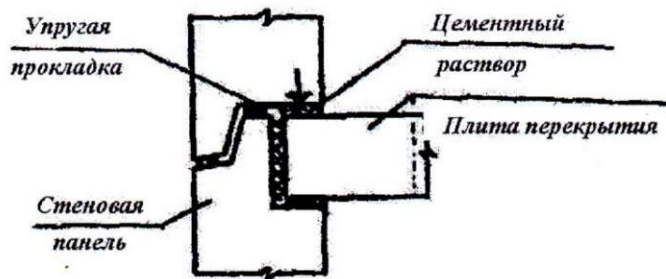

- А) платформенный
- Б) комбинированный плоский
- В) комбинированный профилированный
- Г) монолитный

13. Конструктивное решение чердачной железобетонной крыши.

ПК-1  
ПК-2  
ПК-4

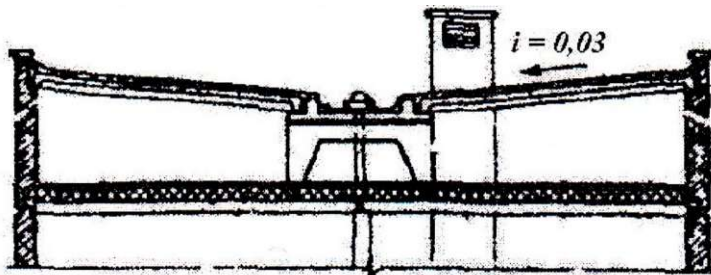

- А) с холодным чердаком
- Б) с рулонной кровлей
- В) малоуклонная
- Г) с безрулонной кровлей

14. Слой пароизоляции в цокольном перекрытии из железобетонного настила (1), утеплителя (2), покрытия пола (4).

ПК-1  
ПК-2  
ПК-4

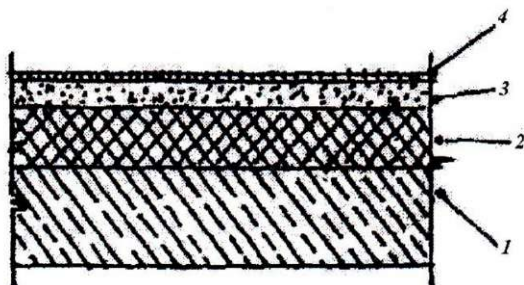

- А) между стяжкой и покрытием пола
- Б) между слоями пола
- В) между плитой и утеплителем
- Г) между утеплителем и стяжкой

15. Перекрытия, в которых применяются мелкогабаритные элементы, - это перекрытия...

ПК-1

ПК-2

ПК-4

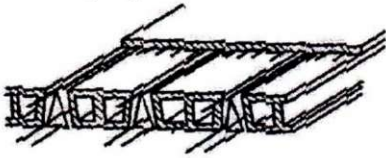

- А) с керамическими блоками
- Б) по железобетонным балкам
- В) по деревянным балкам
- Г) по металлическим балкам

16. Связь, которая соединяет наружный и внутренний слои 3-х слойной бетонной панели - это связь.

ПК-1

ПК-2

ПК-4

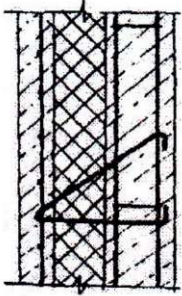

- А) на шпонках
- Б) гибкая
- В) жесткая
- Г) на защелках

17. Конструктивная схема здания:

ПК-1

ПК-2

ПК-4

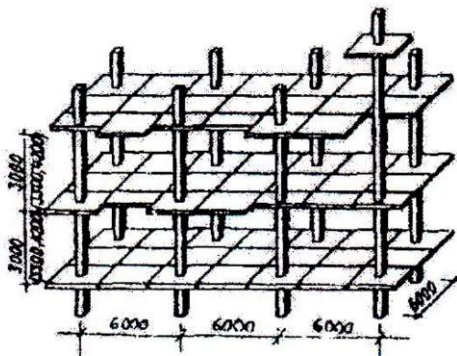

- А) каркасная с поперечным расположением ригелей
- Б) каркасная с продольным расположением ригелей
- В) каркасная безригельная
- Г) бескаркасная

18. Несущий элемент покрытия одноэтажного промышленного здания - это...

ПК-1  
ПК-2  
ПК-4

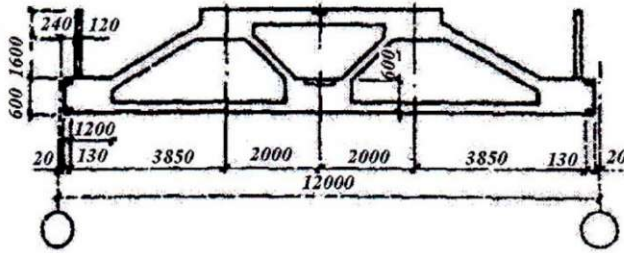

- А) стропильная ферма с параллельными поясами
- Б) подстропильная ферма для скатных кровель
- В) подстропильная ферма для малоуклонных кровель
- Г) полигональная ферма

19. Стена между проемами называется

ПК-1  
ПК-2  
ПК-4

- А) простенком
- Б) кладкой
- В) четвертью
- Г) перемычкой

20. Конструктивная схема здания

ПК-1  
ПК-2  
ПК-4

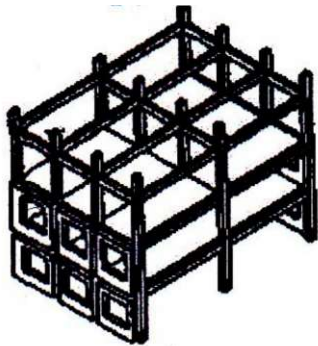

- А) каркасная с несущими продольными стенами
- Б) каркасная
- В) с неполным каркасом
- Г) бескаркасная с несущими поперечными стенами

21. Если заглубление более половины высоты помещения, то этаж называют

ПК-1  
ПК-2  
ПК-4

- А) подвальным
- Б) чердачным
- В) мансардным
- Г) цокольным

22. Фрагмент плана кирпичного здания показывает наличие...

ПК-1

ПК-2

ПК-4

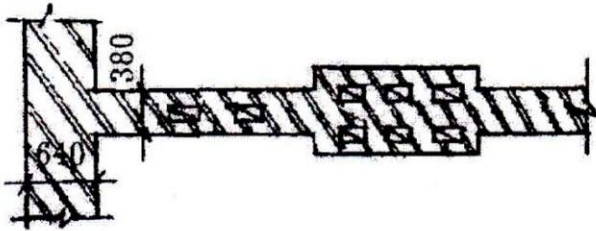

- А) камина
- Б) санитарных приборов
- В) электропечи
- Г) вентиляционных и дымовых каналов в его стене

23. Конструктивный элемент здания — объемный блок,...

ПК-1

ПК-2

ПК-4

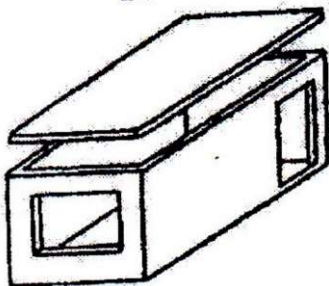

- А) «стакан»
- Б) эркер
- В) ризалит
- Г) «лежащий стакан»

24. Металлические фермы треугольного очертания для промышленного здания, применяются в...

ПК-1

ПК-2

ПК-4

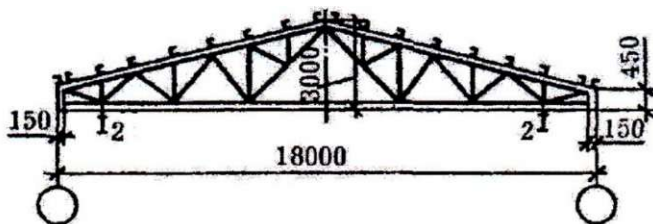

- А) однопролетных зданиях с внутренним водостоком
- Б) зданиях с подвесными кранами до 10 т
- В) однопролетных не отапливаемых зданиях
- Г) однопролетных зданиях с наружным водостоком

25. Окно...

ПК-1

ПК-2

ПК-4

- А) створка которого открывается наружу
- Б) с вертикально подвеской
- В) створка которого открывается внутрь
- Г) с одинарным остеклением

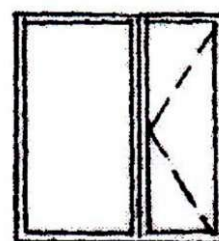



Вариант 2

1. Если заглубление более половины высоты помещения, то этаж называют

- А) подвальным
- Б) чердачным
- В) мансардным
- Г) цокольным

ПК-1  
ПК-2  
ПК-4

2. Фрагмент плана кирпичного здания показывает наличие...

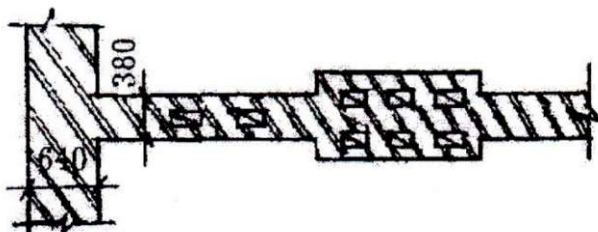

ПК-1  
ПК-2  
ПК-4

- А) камина
- Б) санитарных приборов
- В) электропечи
- Г) вентиляционных и дымовых каналов в его стене

Конструктивный элемент здания — объемный блок,

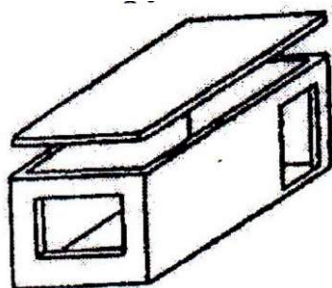

ПК-1  
ПК-2  
ПК-4

- А) «стакан»
- Б) эркер
- В) ризалит
- Г) «лежащий стакан»

4. Металлические фермы треугольного очертания для промышленного здания, применяются в...

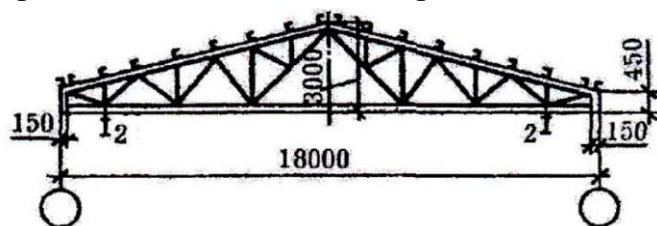

ПК-1  
ПК-2  
ПК-4

- А) однопролетных зданиях с внутренним водостоком
- Б) зданиях с подвесными кранами до 10 т
- В) однопролетных не отапливаемых зданиях
- Г) однопролетных зданиях с наружным водостоком

5. Окно...

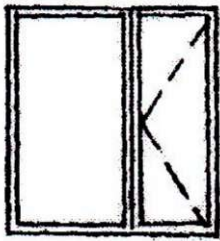

ПК-1  
ПК-2  
ПК-4

- А) створка которого открывается наружу
- Б) с вертикально подвеской
- В) створка которого открывается внутрь
- Г) с одинарным остеклением

6. Кирпичная стена содержит... перемычку

- А) клинчатую
- Б) лучковую
- В) арочную
- Г) балочную

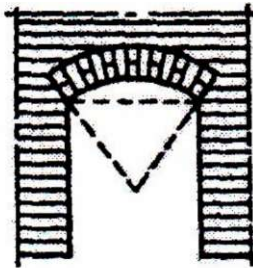

ПК-1  
ПК-2  
ПК-4

7. Несущий элемент покрытия одноэтажного промышленного здания - это .

ПК-1  
ПК-2  
ПК-4

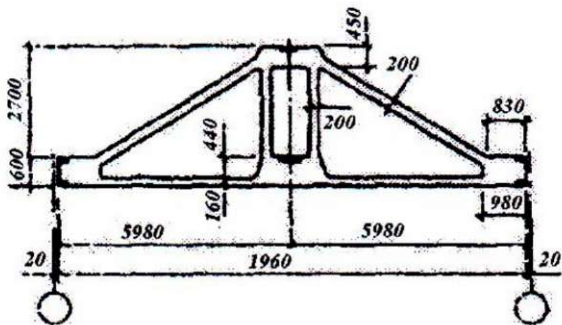

- А) полигональная ферма
- Б) подстропильная ферма для малоуклонных кровель
- В) подстропильная ферма для скатных кровель
- Г) стропильная, сегментная ферма для скатных кровель

8. Конструктивная схема здания

ПК-1  
ПК-2  
ПК-4

- А) каркасная с несущими продольными стенами
- Б) каркасная
- В) бескаркасная с несущими продольными стенами
- Г) с неполным каркасом

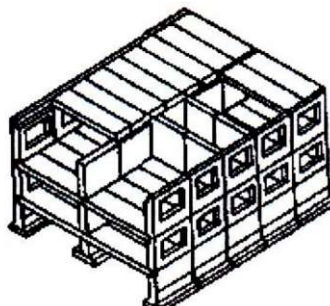

9. Несущий элемент покрытия одноэтажного промышленного здания - это

ПК-1

ПК-2

ПК-4

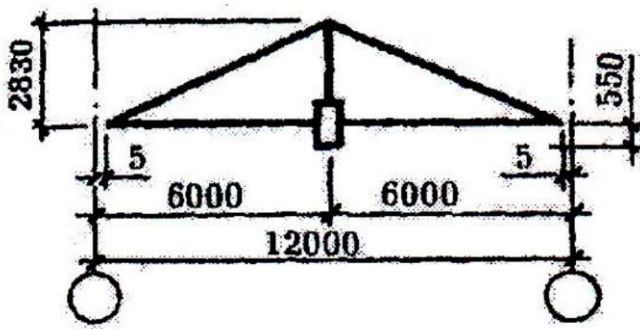

- А) стропильная металлическая ферма
- Б) стропильная металлическая балка
- В) подстропильная конструкция для ферм из круглых труб
- Г) подстропильная конструкция для ферм из прокатных уголков

10. Конструктивная схема каркасного здания

ПК-1

ПК-2

ПК-4

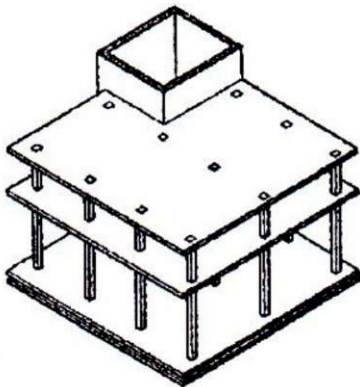

- А) с продольным расположением ригелей
- Б) с перекрёстным расположением ригелей
- В) с поперечным расположением ригелей
- Г) с монолитным безбалочным перекрытием

11. Процесс реверберации звука, являющийся одной из акустических характеристик помещений, — это...

ПК-1

ПК-2

ПК-4

- А) громкость сигнала
- Б) затухание звука после выключения источника
- В) нарастание звука при включении источника
- Г) стабилизация звука

12. Традиционная конструктивная система

ПК-1

ПК-2

ПК-4

- А) стоечно-балочная
- Б) сводчатая
- В) подвесная
- Г) каркасная

13. Стык наружных панельных стен:

ПК-1

ПК-2

ПК-4

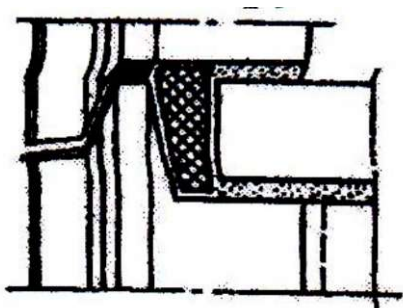

- А) горизонтальный
- Б) профилированный
- В) открытый
- Г) закрытый

14. Конструктивное решение чердачной железобетонной крыши...

ПК-1

ПК-2

ПК-4

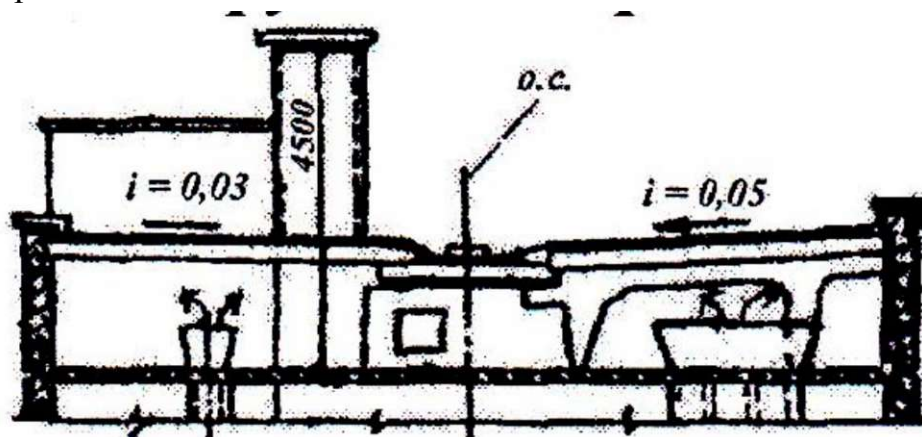

- А) с теплым чердаком
- Б) с рулонной кровлей
- В) малоуклонная
- Г) с безрулонной кровлей

15. Изображение...

ПК-1

ПК-2

ПК-4

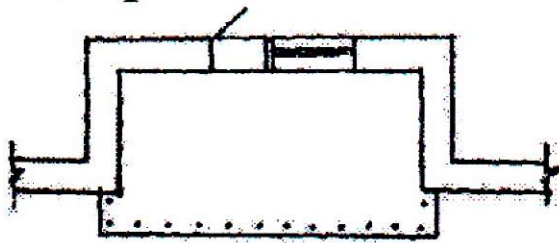

- А) встроенной лоджии
- Б) балкона
- В) встроенной лоджии-балкона
- Г) выносной лоджии-балкона

16. Стык наружных панелей по направлению, конфигурации и изоляции - это ... стык

ПК-1

ПК-2

ПК-4

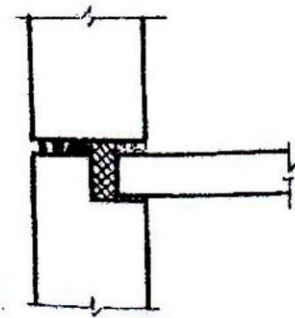

- А) плоский
- Б) вертикальный
- В) открытый
- Г) закрытый

17. Шов в одноэтажном промышленном здании - это.

ПК-1

ПК-2

ПК-4

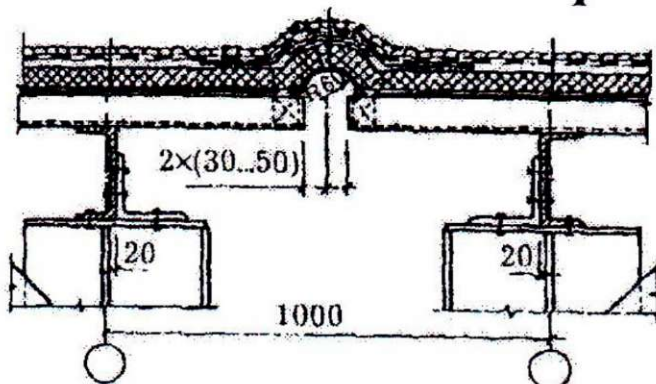

- А) продольный температурный шов в покрытии
- Б) поперечный температурный шов в покрытии
- В) шов в местах перепада высот смежных параллельных пролетов
- Г) шов в местах перепада высот смежных перпендикулярных пролетов

18. Эвакуационный путь в жилых зданиях высотой более 10 этажей

ПК-1

ПК-2

ПК-4

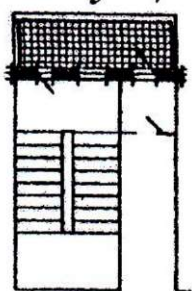

- А) с подпором воздуха, шлюзом и рассечкой
- Б) воздушной зоной
- В) с подпором воздуха и несгораемыми стенами-рассечками
- Г) с наружной лестницей в воздушной зоне

19. Разрезка наружных панелей фасада панельного здания это.разрезка

ПК-1

ПК-2

ПК-4

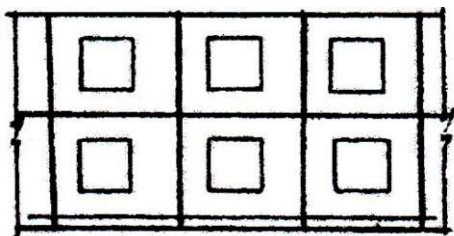

- А) тавровая
- Б) двухрядная
- В) однорядная
- Г) крестообразная

20. Связь, которая соединяет наружный и внутренний слои в 3-х слойной бетонной панели - это связь.

ПК-1

ПК-2

ПК-4

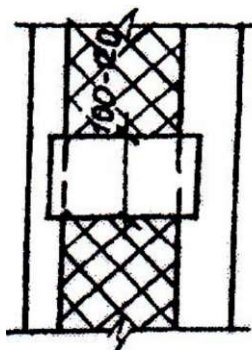

- А) на защелках
- Б) на шпонках
- В) жесткая
- Г) гибкая

21. Наклонная плоская конструкция, связывающая поверхности, расположенные на разных уровнях - это...

ПК-1

ПК-2

ПК-4

А) пандус

Б) бордюр

В) тротуар

Г) переход

22. Сечение перемычки 1, показанной на разрезе кирпичной стены, больше сечения перемычки 2 потому, что...

ПК-1

ПК-2

ПК-4

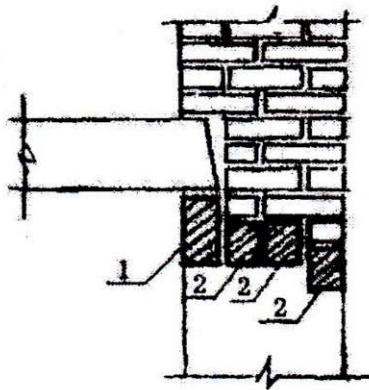

А) на стену опирается перекрытие

Б) оконный проем больших размеров

В) стена имеет значительную толщину

Г) несущие стены имеют большой шаг

23. Покрытие одноэтажных промышленных и гражданских зданий:

ПК-1

ПК-2

ПК-4

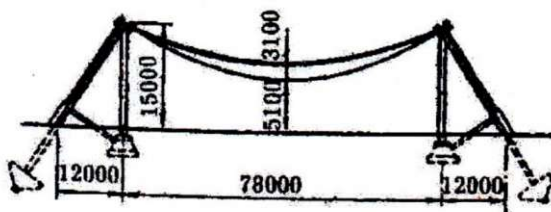

А) оболочка

Б) висячее покрытие

В) купол

Г) структурная плита

24. Площадь светопрозрачного ограждения стираются снизить потому, что .

ПК-1

ПК-2

А) стоимость ограждений намного выше, чем стоимость глухой части стены

ПК-4

- Б) увеличиваются затраты на отопление, т.к. их сопротивление теплопередаче меньше, чем у глухой части стены
- В) увеличиваются затраты на устройство солнцезащиты
- Г) фасад становится невыразительным

25. Конструктивный элемент здания - объемный блок...

ПК-1  
ПК-2  
ПК-4

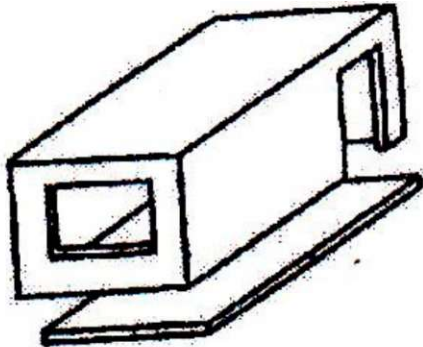

- А) «стакан»
- Б) «колпак»
- В) эркер
- Г) ризалит

### Вариант 3

1. Помимо лестниц, средствами сообщения между этажами в гражданских зданиях являются...

ПК-1  
ПК-2  
ПК-4

- А) эстакады
- Б) пандусы
- В) лифты
- Г) эскалаторы

2. Окно.

ПК-1  
ПК-2  
ПК-4

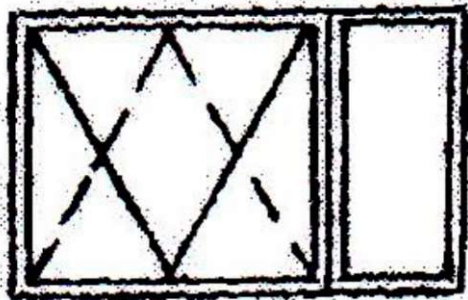

- А) которое открывается наружу
- Б) с одинарным остеклением
- В) с горизонтальной подвеской
- Г) с вертикальной подвеской



3. Конструктивный элемент здания - объемный блок...

ПК-1

ПК-2

ПК-4

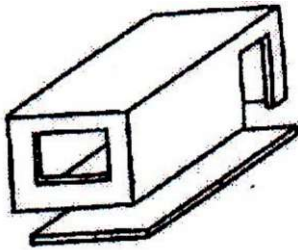

А) «стакан»

Б) «колпак»

В) эркер

Г) ризалит

4. Конструктивный элемент скатной деревянной крыши, образованный пересечением скатов крыши - это.

ПК-1

ПК-2

ПК-4

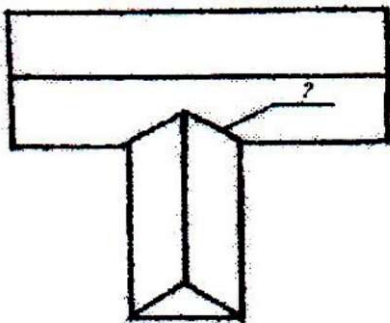

А) щипец

Б) конек

В) ендова

Г) ребро

5. Покрытие одноэтажных промышленных и гражданских зданий:

ПК-1

ПК-2

ПК-4

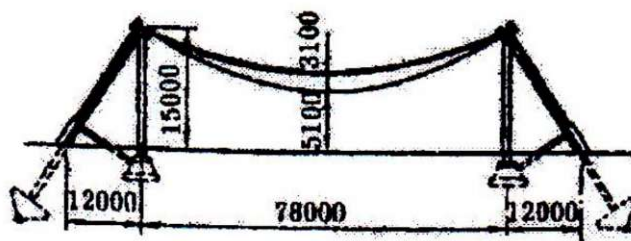

А) оболочка

Б) висячее покрытие

В) купол

Г) структурная плита

6. Несущий элемент покрытия одноэтажного промышленного здания это...

ПК-1

ПК-2

ПК-4

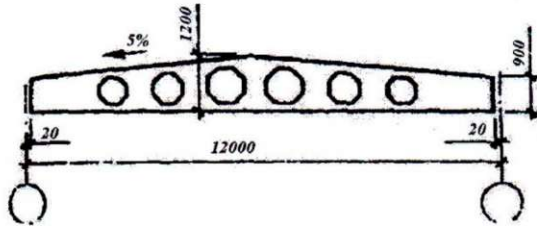

- А) стропильная балка для скатной кровли
- Б) стропильная балка для плоской кровли
- В) подстропильная ферма
- Г) подстропильная балка

7. Объёмно-планировочные решения схем зданий

ПК-1

ПК-2

ПК-4

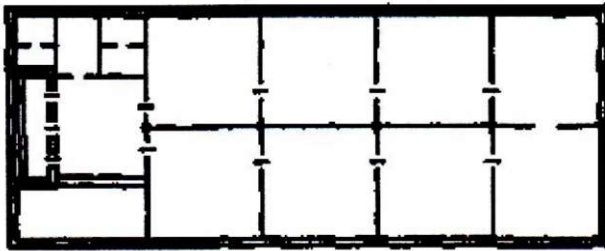

- А) коридорная
- Б) зальная
- В) секционная
- Г) анфиладная

8. Конструктивная схема здания

ПК-1

ПК-2

ПК-4

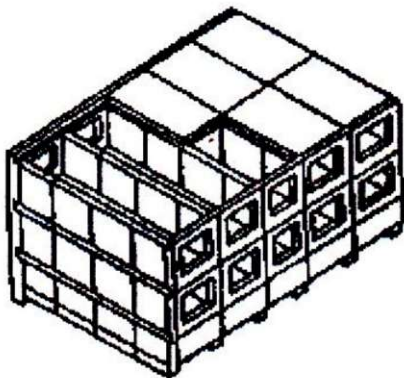

- А) каркасная с несущими продольными стенами
- Б) бескаркасная с несущими поперечными стенами

В) с неполным каркасом

Г) каркасная

9. По периметру крыши предусматривают.. „являясь  
ограждением крыши, служат и для заделки концов  
рулонного гидроизоляционного ковра

**ПК-1**

**ПК-2**

**ПК-4**

А) карнизы

Б) отмостку

В) водосточные воронки

Г) парапеты

10. Конструкции специальных элементов жилых зданий

**ПК-1**

**ПК-2**

**ПК-4**

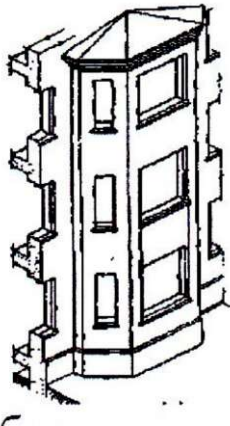

А) балкон

Б) лоджия

В) эркер

Г) пандус

11. Объёмно-планировочные решения схем зданий

**ПК-1**

**ПК-2**

**ПК-4**

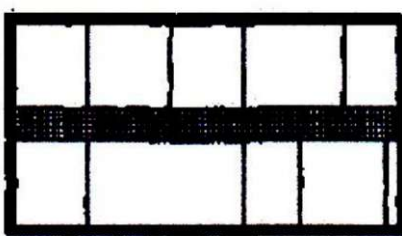

А) коридорная

Б) зальная

В) секционная

Г) анфиладная

12. Выступающая верхняя горизонтальная грань цоколя называется

ПК-1

А) кордоном

ПК-2

Б) подошвой

ПК-4

В) балкой

Г) обрезом

13. Кирпичная стена содержит... перемычку

ПК-1

ПК-2

ПК-4

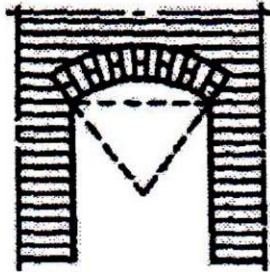

А) лучковую

Б) клинчатую

В) арочную

Г) балочную

14. Традиционная конструктивная система

ПК-1

ПК-2

ПК-4



А) стоечно-балочная

Б) сводчатая

В) подвесная

Г) арочная

15. Монолитное железобетонное перекрытие

ПК-1

ПК-2

ПК-4

А) кесонное

Б) ребристое

В) безбалочное

Г) балочное

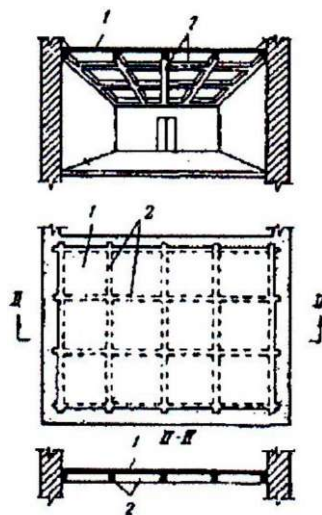

16. Вертикальный открытый стык наружных панелей выполнен с...

ПК-1  
ПК-2  
ПК-4

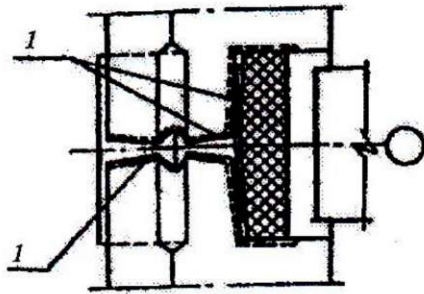

- А) водоотводной лентой
- Б) водоотводящим фартуком
- В) утепляющим фартуком
- Г) герметизирующей мастикой

17. Конструктивное решение чердачной железобетонной крыши...

ПК-1  
ПК-2  
ПК-4

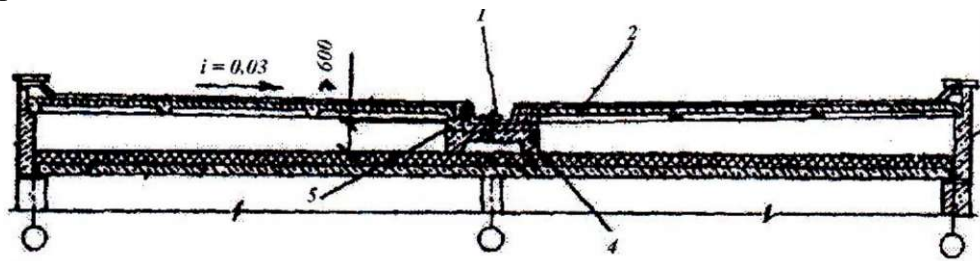

- А) бесчердачная
- Б) раздельная
- В) с рулонной кровлей
- Г) с холодным чердаком

18. Разрезка наружных панелей фасада панельного здания это... разрезка

ПК-1  
ПК-2  
ПК-4

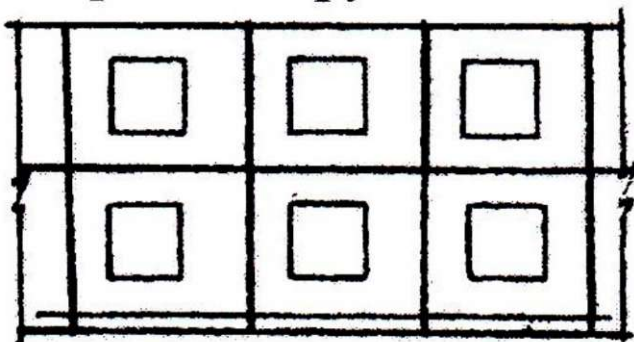

- А) тавровая
- Б) двухрядная
- В) однорядна
- Г) крестообразная

19. Установка шпренгелей в малоуклонных металлических фермах, целесообразна, когда...

ПК-1  
ПК-2  
ПК-4

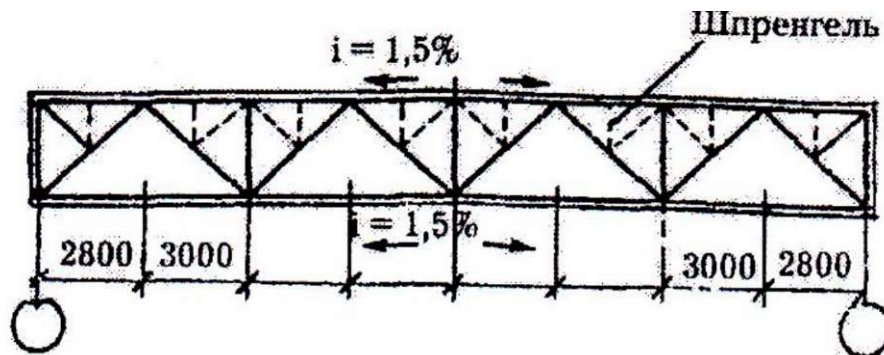

- А) применяется покрытие из плит на «пролет»
- Б) применяется покрытие из ж/б плит размером 3х6м
- В) шаг прогонов равен 1,5 м
- Г) применяются подвесные краны

20. Конструктивное решение покрытия здания:

ПК-1  
ПК-2  
ПК-4

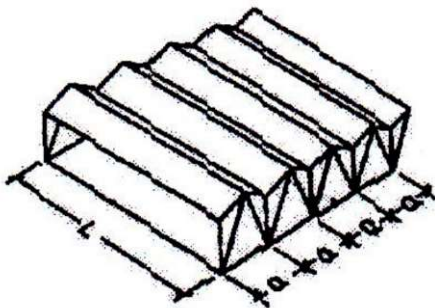

- А) структурная плита
- Б) складки
- В) из металла, железобетона
- Г) пространственное

21. Конструктивная система, где горизонтальный элемент балка работает на изгиб

ПК-1

ПК-2

ПК-4

- А) подвесная
- Б) сводчатая
- В) стоечно-балочная
- Г) сводчатая и арочная

22. Стропила в карнизном узле скатной деревянной крыши ... типа

ПК-1

ПК-2

ПК-4

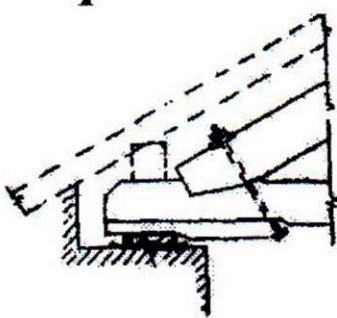

- А) комбинированного
- Б) наклонного
- В) наклонно-висячего
- Г) висячего

23. Пространственная конструкция покрытия:

ПК-1

ПК-2

ПК-4

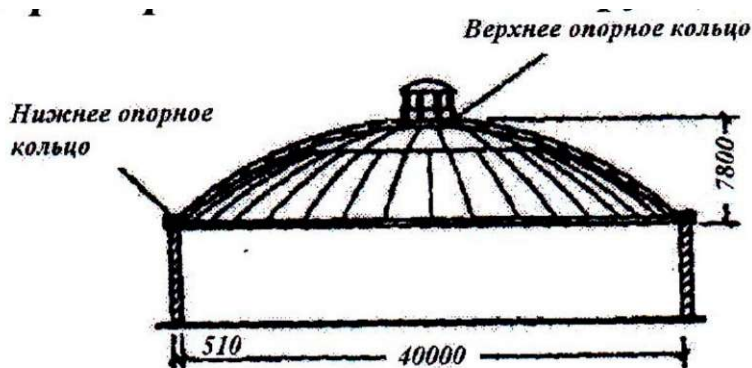

- А) вантовое покрытие
- Б) свод
- В) купол
- Г) цилиндрическая оболочка

24. Конструктивный элемент (1) деревянной лестницы - это.

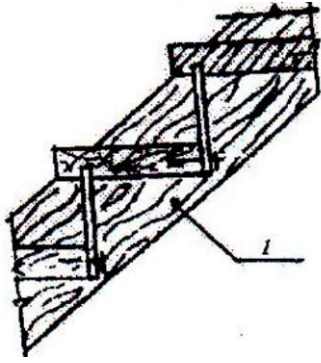

ПК-1

ПК-2

ПК-4

- А) подкос
- Б) тетива
- В) подступенок
- Г) косоур

25. Элементы скатной крыши №5 - это:

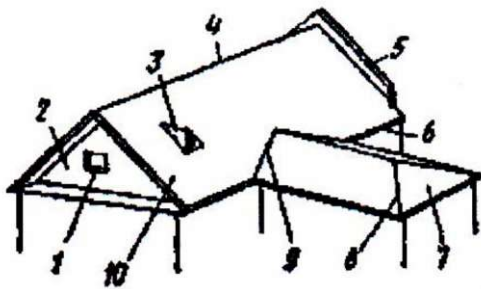

ПК-1

ПК-2

ПК-4

- А) фронтон
- Б) конёк
- В) щипец
- Г) вальма

Разработчик

доц. Умнова Е.В.



№	1	2	3
1	А	А	Г
2	А	Г	А
3	Б	А	Б
4	Б	Г	В
5	Б	В	Б
6	Б	Б	А
7	В	В	Г
8	Б	В	Б
9	А	В	Г
10	В	Г	В
И	В	В	А
12	А	А	А
13	В	В	В
14	В	В	В
15	г	В	А
16	Б	Б	Б
17	В	А	Г
18	В	А	В
19	А	В	В
20	Б	В	Б
21	А	А	А
22	Г	А	Г
23	А	Б	В
24	Г	Б	Б
25	В	Б	В

Доцент кафедры СиТ

Е.В.Умнова