

Документ подписан простой электронной подписью

Информация о владельце:

ФИО: Игнатенко Виталий Иванович

Должность: Проректор по образовательной деятельности и молодежной политике

Дата подписания: 10.09.2025 08:38:19

Уникальный программный ключ:

a49ae343af5448d45d7e3e1e499659da8109ba78

Министерство науки и высшего образования РФ

Федеральное государственное бюджетное образовательное учреждение

высшего образования

«Заполярье государственный университет им. Н. М. Федоровского»

ЗГУ

ФОНД ОЦЕНОЧНЫХ СРЕДСТВ

по дисциплине

« Основы архитектурно-строительного проектирования »

Факультет: ГТФ

Направление подготовки: 08.03.01 Строительство

Направленность (профиль): «Промышленное и гражданское строительство»

Уровень образования: бакалавриат

Кафедра «СиТ»

наименование кафедры

Разработчик ФОС:

Профессор, к.т.н., доцент.

(должность, степень, ученое звание)

(подпись)

Елесин М.А.

(ФИО)

Оценочные материалы по дисциплине рассмотрены и одобрены на заседании кафедры, протокол № _____ от «___» _____ 202__ г.

Заведующий кафедрой к.т.н., профессор Елесин М.А.

1. Перечень планируемых результатов обучения по дисциплине (модулю), соотнесенных с планируемыми результатами образовательной программы

Таблица 1 – Компетенции и индикаторы их достижения

Код и наименование компетенции	Индикаторы достижения и планируемые результаты обучения по дисциплине (Знать (З); Уметь (У); Владеть (В))
ОПК-4.1.: Выбирает нормативно-правовые и нормативно-технические документы, регулирующие формирование безбарьерной среды, а также представляет информацию об объекте капитального строительства по результатам чтения проектно-сметной документации	<p>Знать: Уровень 1: проектную, распорядительную документацию, нормативные правовые акты в области архитектуры</p> <p>Уметь: Уровень 1: использовать проектную, распорядительную документацию, а также нормативно-правовые акты в области архитектуры</p> <p>Владеть: Уровень 1: навыками использования проектной, распорядительной документации, нормативных правовых актов в области архитектуры</p>

Таблица 2 – Паспорт фонда оценочных средств

Контролируемые разделы (темы) дисциплины	Формируемая компетенция	Наименование оценочного средства	Показатели оценки
Архитектура как отрасль социальной, технической, экономической и эстетической деятельности общества;	ОПК-4.1	Список литературных источников по тематике, тестовые задания	Составление систематизированного списка использованных источников, решение теста
архитектура как учебная дисциплина, её цели и задачи, методы и понятия в подготовке бакалавров	ОПК-4.1	Список литературных источников по тематике, тестовые задания	Составление систематизированного списка использованных источников, решение теста
Основы архитектуры	ОПК-4.1	Список литературных источников по тематике, тестовые задания	Составление систематизированного списка использованных источников, решение теста
Структура зданий, их объемно-планировочные и конструктивные элементы	ОПК-4.1	Список литературных источников по тематике, тестовые задания	Составление систематизированного списка использованных источников, решение теста
структура зданий, их объемно-планировочные и конструктивные элементы	ОПК-4.1	Список литературных источников по тематике,	Составление систематизированного списка использованных источников, решение

		тестовые задания	теста
Функциональная схема здания, объемно-планировочное решение здания	ОПК-4.1	Список литературных источников по тематике, тестовые задания	Составление систематизированного списка использованных источников, решение теста
Экзамен (очная, заочная форма обучения)	ОПК-4.1	Решение всех тестовых заданий по темам и КП	Решение всех тестовых заданий по темам

3 Методические материалы, определяющие процедуры оценивания знаний, умений, навыков и (или) опыта деятельности, характеризующие процесс формирования компетенций

Методические материалы, определяющие процедуры оценивания знаний, умений, навыков и (или) опыта деятельности, представлены в виде технологической карты дисциплины (таблица 3).

Таблица 3 – Технологическая карта

	Наименование оценочного средства	Сроки выполнения	Шкала оценивания	Критерии оценивания
<i>Промежуточная аттестация в форме «Зачет»</i>				
	Тестовые задания	В течении обучения по дисциплине	от 0 до 5 баллов	Зачет/Незачет
	ИТОГО:	-	___ баллов	-

Типовые контрольные задания или иные материалы, необходимые для оценки знаний, умений, навыков и (или) опыта деятельности характеризующие процесс формирования компетенций в ходе освоения образовательной программы

Задания для текущего контроля успеваемости

Для очной, заочной формы обучения
Задания для текущего контроля и сдачи зачета с оценкой по дисциплине

ОЦЕНОЧНОЕ СРЕДСТВО (тестирование)	Контролируемая компетенция
Вариант 1	
1. Объемно-планировочное решение: <ol style="list-style-type: none"> 1. помещения, расположенные между перекрытиями 2. система размещения помещений в здании 3. комнаты, кухни, лестничная клетка спальни, санузлы и другие. 	, ОПК-4.1

<p>2. Основные типы зданий по назначению подразделяют на:</p> <ol style="list-style-type: none"> 1. жилые, общественные 2. промышленные, жилые, общественные 3. гражданские, промышленные и с/х назначения 	, ОПК-4.1
<p>3. Прочность - это способность здания:</p> <ol style="list-style-type: none"> 1. сохранять свою форму под воздействием нагрузок 2. воспринимать нагрузки без разрушения 3. сохранять равновесие под нагрузкой 	, ОПК-4.1
<p>4. Жилые здания – это:</p> <ol style="list-style-type: none"> 1. гостиницы, дома-интернаты, общежития, санатории 2. театры, цирки 3. поликлиники, магазины, общественные здания 4. телеграфы, лицеи, высшие учебные заведения 	, ОПК-4.1
<p>5. Малоэтажные здания – это:</p> <ol style="list-style-type: none"> 1. 6–10 этажей 2. 1-2 этажа 3. более 10 этажей 4. 2-3 этажей 	, ОПК-4.1
<p>6. По планировочной структуре жилые здания различают:</p> <ol style="list-style-type: none"> 1. анфиладного типа 2. зального типа 3. коридорного, секционного типа 	, ОПК-4.1
<p>7. Объекты ночного пребывания квартиры – это:</p> <ol style="list-style-type: none"> 1. санузел, спальня, ванная 2. кухня, столовая 3. общая комната 4. передняя (прихожая, холл) 	, ОПК-4.1
<p>8. Инженерное оборудование жилых зданий – это:</p> <ol style="list-style-type: none"> 1. водопровод, канализация, система отопления 2. плиты перекрытия, кровля 3. стены 4. система отопления, водоснабжения 	, ОПК-4.1
<p>9. В жилых домах пассажирские лифты устанавливают при этажности:</p> <ol style="list-style-type: none"> 1. 3 эт. 2. 2 эт. 3. 4 эт. 4. 1 эт. 	, ОПК-4.1
<p>10. В каких типах зданий используется коридорная планировка</p> <ol style="list-style-type: none"> 1. рынки, выставочные павильоны, спортивные сооружения 2. музеи, торговые залы, театры, кинотеатры, 3. учебные, административные, лечебно-профилактические + общежития 4. общежития, жилые дома 	, ОПК-4.1

<p>11. Количество эвакуационных выходов из здания принимается по расчету, двери должны открываться ...</p> <ol style="list-style-type: none"> 1. наружу 2. внутрь 3. 	<p>, ОПК-4.1</p>
<p>12. Ограничение видимости по вертикали для зрителей в театрах и кинотеатрах:</p> <ol style="list-style-type: none"> 1. 40° 2. 30° 3. 20° 4. 25° 	<p>, ОПК-4.1</p>
<p>13. Статистическая роль конструкции – это:</p> <ol style="list-style-type: none"> 1. восприятие нагрузки 2. восприятие и перераспределение нагрузки 3. перераспределение нагрузки 4. все варианты верны 	<p>, ОПК-4.1</p>
<p>14. Какую нагрузку воспринимает несущая стена здания</p> <ol style="list-style-type: none"> 1. только от собственного веса 2. от собственного веса и опирающихся на них конструктивных элементов 3. от собственного веса (в пределах этажа) и передают ее на перекрытия 4. от опирающихся на них элементов 	<p>, ОПК-4.1</p>
<p>15. Какую нагрузку воспринимает навесная (ненесущая) стена здания?</p> <ol style="list-style-type: none"> 1. только от собственного веса 2. от собственного веса и опирающихся на них конструктивных элементов 3. от собственного веса (в пределах этажа) и передают ее на перекрытия 4. от опирающихся на них элементов 	<p>, ОПК-4.1</p>
<p>16. Назначение отмостки:</p> <ol style="list-style-type: none"> 1. для равномерной осадки здания; 2. для отвода атмосферных осадков от стен и фундаментов; 3. для обеспечения устойчивости здания. 	<p>, ОПК-4.1</p>
<p>17. Высота уступа ленточного фундамента на местности с уклоном:</p> <ol style="list-style-type: none"> 1. не больше 0,5 м; 2. не менее 0,5 м; 3. 1 м. 	<p>, ОПК-4.1</p>
<p>18. Отдельные опоры зданий опираются на фундаменты:</p> <ol style="list-style-type: none"> 1. ленточные; 2. столбчатые и ленточные; 3. столбчатые, сплошные и свайные. 	<p>, ОПК-4.1</p>

<p>19. Балка, объединяющая сваи поверху, называется:</p> <ol style="list-style-type: none"> 1. ростверк 2. ферма 3. плита 	<p>, ОПК-4.1</p>
<p>20. Глубина заложения фундаментов – это:</p> <ol style="list-style-type: none"> 1. прочность, устойчивость, долговечность, индустриальность, экономичность 2. расстояние от спланированной поверхности грунта до уровня подошвы фундамента 3. небольшая и равномерная сжимаемость, несущая способность, неподвижность и другие 4. непостоянство объема грунта в разное время года. 	<p>, ОПК-4.1</p>
<p>21. Этаж называется подвальным при</p> <ol style="list-style-type: none"> 1. расположении пола выше уровня земли 2. при заглублении пола более чем половину высоты помещения ниже уровня земли 3. с заглублением пола менее чем на половину высоты помещения 	<p>, ОПК-4.1</p>
<p>22. За основной модуль М принимают величину равную</p> <ol style="list-style-type: none"> 1. 25 мм 2. 100 мм 3. 21 мм 	<p>, ОПК-4.1</p>
<p>23. объемно-планировочные элементы это</p> <ol style="list-style-type: none"> 1. этаж, отдельное помещение 2. фундаменты, стены, перекрытия, крыша 3. окна, двери 	<p>, ОПК-4.1</p>
<p>24. показана конструктивная схема</p> <p>а)</p>  <ol style="list-style-type: none"> 1. бескаркасная с поперечными несущими стенами 2. каркасная с продольным расположением ригелей 3. смешанная 4. бескаркасная с продольно-поперечным расположением ригелей 	<p>, ОПК-4.1</p>
<p>25. показан фундамент</p>	<p>, ОПК-4.1</p>

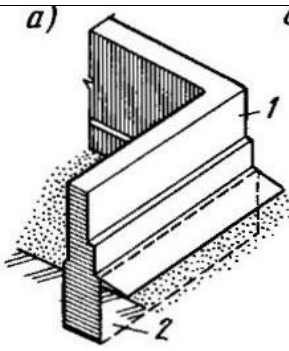

1. свайный
2. столбчатый
3. сплошной
4. ленточный

Вариант 2

1. Классификация разновидностей стен по конструкции: <ol style="list-style-type: none"> 1) наружные, внутренние 2) несущие, самонесущие, навесные 3) мелкоэлементные, крупноэлементные 4) поперечные, продольные 	, ОПК-4.1
2. Требования к междуэтажным перекрытиям: <ol style="list-style-type: none"> 1) прочность, жесткость, экономичность 2) водопроницаемость 3) достаточная теплоизоляция 4) верного варианта нет 	, ОПК-4.1
3. Крыша – это: <ol style="list-style-type: none"> 1) наклонная поверхность кровли 2) совокупность конструктивных элементов, завершающих здание и защищающих его от внешней среды 3) завершающая часть здания, объединяющая перекрытия верхнего этажа и кровлю в один конструктивный элемент 	, ОПК-4.1
4. Пересечение скатов в форме западающего угла в многоскатной крыше называется: <ol style="list-style-type: none"> 1) балка 2) стропильная нога 3) конек 4) разжелобок или ендова 	, ОПК-4.1
5. Опорной частью наслонных стропил в двускатной крыше является: <ol style="list-style-type: none"> 1) стойка 2) раскос 3) распорка 	, ОПК-4.1
6. Механические средства сообщений между этажами: <ol style="list-style-type: none"> 1) пандусы, эскалаторы 2) лифты, эскалаторы 3) пандусы, лифты 	, ОПК-4.1

<p>7. Основными объемно-планировочными параметрами зданий являются:</p> <ol style="list-style-type: none"> 1) длина, ширина, высота 2) длина 3) ширина 4) высота 	<p>, ОПК-4.1</p>
<p>8. Навесная стена здания передает собственную нагрузку:</p> <ol style="list-style-type: none"> 1) на колонну через опорный столик; 2) на фундаментную балку; 3) на нижележащие конструкции стен. 	<p>, ОПК-4.1</p>
<p>9. Стена, воспринимающая нагрузку от вышерасположенных конструкций, называется:</p> <ol style="list-style-type: none"> 1) самонесущая 2) навесная 3) несущая 	<p>, ОПК-4.1</p>
<p>10. Фахверк торцевой стены – это:</p> <ol style="list-style-type: none"> 1) специальная балка, идущая вдоль продольной стены пром. здания; 2) специальный каркас для устройства торцевой стены; 3) элемент, обеспечивающий жесткость ряда колонн в продольном направлении. 	<p>, ОПК-4.1</p>
<p>11. Инфильтрация – это проникновение:</p> <ol style="list-style-type: none"> 1) внутреннего воздуха 2) наружного воздуха 3) верного варианта нет 	<p>, ОПК-4.1</p>
<p>12. Усиленный воздухообмен осуществляется различными способами, а именно:</p> <ol style="list-style-type: none"> 1) вентиляцией 2) отоплением 3) электрическими сетями 	<p>, ОПК-4.1</p>
<p>13. Строительная климатология:</p> <ol style="list-style-type: none"> 1) обеспечивает наиболее благоприятный режим для жизни населения (микроклимат) 2) устанавливает необходимый уровень освещения помещений 3) решает вопросы звукоизоляции и защиты от шума 4) сохраняет нормальный влажностный режим в здании; не допускает излишних потерь тепла в холодное время года и перегрева помещений летом 	<p>, ОПК-4.1</p>
<p>14. Инсоляция – это:</p> <ol style="list-style-type: none"> 1) попадание солнечного света в помещение 2) попадание наружного воздуха в помещение 3) 	<p>, ОПК-4.1</p>

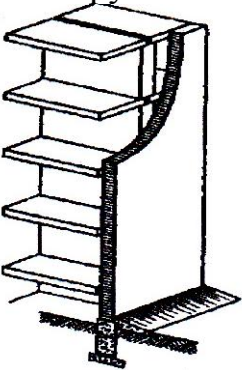
<p>15. Конструктивный элемент панельного здания – это панель:</p>  <p>1) лестничной клетки 2) с окном и балконной дверью 3) входа в здание 4) цокольная</p>	<p>, ОПК-4.1</p>
<p>16. Выступающая верхняя горизонтальная грань цоколя называется:</p> <p>1) кордоном 2) подошвой 3) балкой 4) обрезом</p>	<p>, ОПК-4.1</p>
<p>17. Наружные стены:</p>  <p>1) несущие 2) самонесущие 3) ненесущие 4) навесные</p>	<p>, ОПК-4.1</p>
<p>18. Перекрытия, в которых применяются мелкогабаритные элементы - это:</p>  <p>1) с керамическими блоками 2) по железобетонным балкам 3) по деревянным балкам 4) по металлическим балкам</p>	<p>, ОПК-4.1</p>

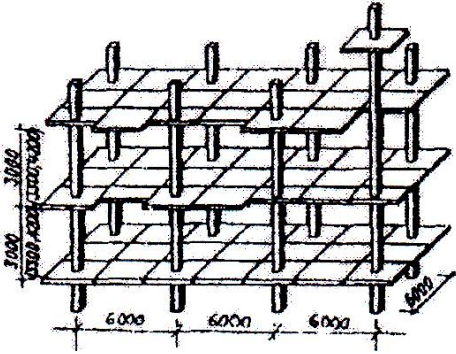
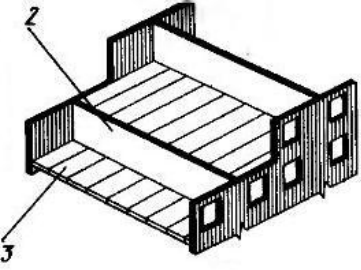
<p>19. Конструктивная схема здания:</p>  <p>1) каркасная с поперечным расположением ригелей 2) каркасная с продольным расположением ригелей 3) каркасная безригельная 4) бескаркасная</p>	<p>, ОПК-4.1</p>
<p>20. Стена между проемами называется:</p> <p>1) простенком 2) кладкой 3) четвертью 4) перемычкой</p>	<p>, ОПК-4.1</p>
<p>21. Этаж называется полуподвальным при</p> <p>1. расположении пола выше уровня земли 2. при заглублении пола более чем половину высоты помещения ниже уровня земли 3. с заглублением пола менее чем на половину высоты помещения</p>	<p>, ОПК-4.1</p>
<p>22. При назначении больших размеров элементов используют</p> <p>1. дробный модуль 2. укрупненный модуль 3. штангенциркуль</p>	<p>, ОПК-4.1</p>
<p>23. конструктивные элементы это</p> <p>1.этаж, отдельное помещение; 2. фундаменты, стены, перекрытия, крыша; 3. окна, двери</p>	<p>, ОПК-4.1</p>
<p>24. показана конструктивная схема</p> <p>а)</p>  <p>1. каркасная с поперечным расположением ригелей 2) каркасная с продольным расположением ригелей 3) каркасная безригельная</p>	<p>, ОПК-4.1</p>

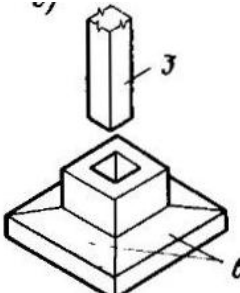
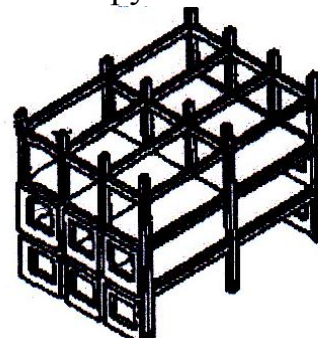
4. бескаркасная с поперечными стенами	
<p>25. показан фундамент</p> <ol style="list-style-type: none"> 1. свайный 2. столбчатый 3. плитный 4. ленточный 	, ОПК-4.1
Вариант 3	
<p>1. Конструктивная схема здания</p>  <ol style="list-style-type: none"> 1) каркасная с несущими продольными стенами 2) каркасная 3) с неполным каркасом 4) бескаркасная с несущими поперечными стенами 	, ОПК-4.1
<p>2. Этажи – это:</p> <ol style="list-style-type: none"> 1) объемно-планировочные элементы 2) система размещения помещений в здании 3) комнаты, кухни, лестничная клетка спальни, санузлы и другие. 	, ОПК-4.1
<p>3. Основные типы зданий по назначению подразделяют на:</p> <ol style="list-style-type: none"> 1) жилые 2) промышленные 3) гражданские, промышленные и с/х 	, ОПК-4.1
<p>4. Пространственная жесткость – это способность здания:</p> <ol style="list-style-type: none"> 1) сохранять свою форму под воздействием нагрузок 2) воспринимать нагрузки без разрушения 3) сохранять равновесие под нагрузкой 	, ОПК-4.1

<p>5. Жилые дома квартирного типа – это:</p> <ol style="list-style-type: none"> 1) театры, цирки 2) поликлиники, магазины 3) телеграфы 4) общежитие, санатории 	, ОПК-4.1
<p>6. Среднеэтажные здания – это:</p> <ol style="list-style-type: none"> 1) 6–10 этажей 2) двухэтажные 3) более 30 этажей 4) 3–5 этажей 	, ОПК-4.1
<p>7. По планировочной структуре жилые здания различают:</p> <ol style="list-style-type: none"> 1) коридорного, секционного типа 2) анфиладного типа 3) зального типа 	, ОПК-4.1
<p>8. Объекты дневного пребывания квартиры – это:</p> <ol style="list-style-type: none"> 1) санузел, кухня, ванная 2) общая комната, спальня 3) столовая, передняя (прихожая) 4) все варианты верны 	, ОПК-4.1
<p>9. Усиленный воздухообмен осуществляется различными способами, а именно:</p> <ol style="list-style-type: none"> 1) вентиляцией 2) отоплением 3) электрическими сетями 	, ОПК-4.1
<p>10. Увеличение площади и лучшая освещенность помещения достигаются устройством:</p> <ol style="list-style-type: none"> 1) балкона; 2) эркера; 3) лоджии. 	, ОПК-4.1
<p>11. Отдельные опоры являются конструктивными элементами:</p> <ol style="list-style-type: none"> 1) бескаркасных зданий; 2) каркасных зданий; 3) зданий с неполным каркасом 	, ОПК-4.1
<p>12. Конструкции, перекрывающие проем в стене:</p> <ol style="list-style-type: none"> 1) карниз; 2) пилястры; 3) перемычки. 	, ОПК-4.1
<p>13. Классификация разновидностей стен по восприятию нагрузки:</p> <ol style="list-style-type: none"> 1) наружные, внутренние 2) несущие, самонесущие, навесные 3) мелкоэлементные, крупноэлементные 4) поперечные, продольные 	, ОПК-4.1

<p>14. Выступающая верхняя горизонтальная грань цоколя называется:</p> <ol style="list-style-type: none"> 1) кордоном 2) подошвой 3) балкой 4) обрезом 	, ОПК-4.1
<p>15. Вертикальный выступ стены это:</p> <ol style="list-style-type: none"> 1) карниз; 2) пилястры; 3) перемычки. 	, ОПК-4.1
<p>16. Верхнее горизонтальное ребро в скатной крыше называется:</p> <ol style="list-style-type: none"> 1) балка 2) стропильная нога 3) конек 4) разжелобок или ендова 	, ОПК-4.1
<p>17. диагональный строительный элемент, соединяющий стропила в двускатной крыше является ...</p> <ol style="list-style-type: none"> 1) стойка 2) раскос 3) распорка 	, ОПК-4.1
<p>18. Механические средства сообщений между этажами:</p> <ol style="list-style-type: none"> 1) лифты, пандусы 2) эскалаторы, лифты 3) пандусы, эскалаторы 	, ОПК-4.1
<p>19. Основными объемно-планировочными параметрами зданий являются:</p> <ol style="list-style-type: none"> 1) длина, ширина, высота 2) длина 3) ширина 4) высота 	, ОПК-4.1
<p>20. Навесная стена здания передает собственную нагрузку:</p> <ol style="list-style-type: none"> 1) на колонну через опорный столик; 2) на фундаментную балку; 3) на нижележащие конструкции стен. 	, ОПК-4.1
<p>21. Этаж называется надземным при</p> <ol style="list-style-type: none"> 1. расположении пола выше уровня земли 2. при заглублении пола более чем половину высоты помещения ниже уровня земли 3. с заглублением пола менее чем на половину высоты помещения 	, ОПК-4.1
<p>22. Расстояние от уровня пола данного этажа до уровня пола вышележащего этажа называется</p> <ol style="list-style-type: none"> 1. шагом этажа 2. пролетом этажа 3. высотой этажа 4. шириной этажа 	, ОПК-4.1

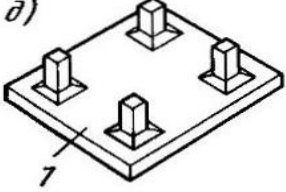
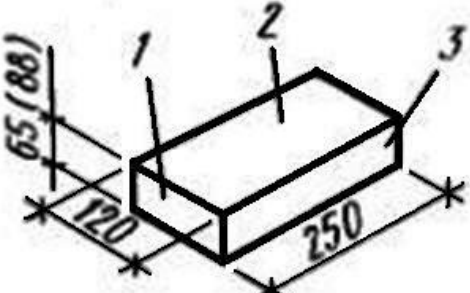
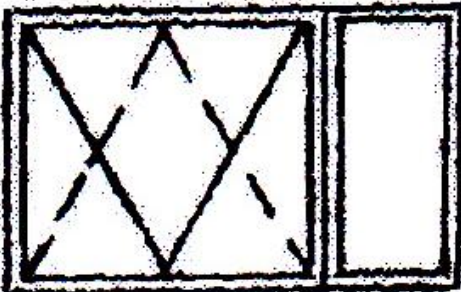
<p>23. строительные изделия это</p> <ol style="list-style-type: none"> 1.этаж, отдельное помещение 2. окна, двери 3.фундаменты, стены, перекрытия, крыша 	<p>, ОПК-4.1</p>
<p>24. Показан фундамент</p> <p>а)</p>  <ol style="list-style-type: none"> 1. свайный 2. столбчатый 3. сплошной 4. ленточный 	<p>, ОПК-4.1</p>
<p>25. Под №1 показан</p> <ol style="list-style-type: none"> 1. тычок; 2. постель 3. ложок 	<p>, ОПК-4.1</p>
<p>Вариант 4</p>	
<p>1. Помимо лестниц, средствами сообщения между этажами в гражданских зданиях являются...</p> <ol style="list-style-type: none"> 1) эстакады 2) пандусы 3) лифты 4) эскалаторы 	<p>, ОПК-4.1</p>
<p>2. Окно...</p>  <p>1) которое открывается наружу</p>	<p>, ОПК-4.1</p>

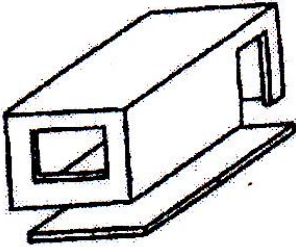
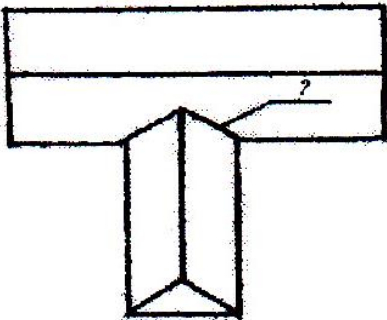
<p>2) с одинарным остеклением 3) с горизонтальной подвеской 4) с вертикальной подвеской</p>	
<p>3. Конструктивный элемент здания - объемный блок...</p>  <p>1) «стакан» 2) «колпак» 3) эркер 4) ризалит</p>	<p>, ОПК-4.1</p>
<p>4. Конструктивный элемент скатной деревянной крыши, образованный пересечением скатов крыши - это...</p>  <p>1) щипец 2) конек 3) ендова 4) ребро</p>	<p>, ОПК-4.1</p>
<p>5. Покрытие одноэтажных промышленных и гражданских зданий:</p>	<p>, ОПК-4.1</p>

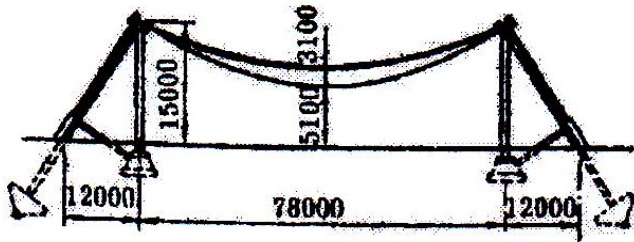

- 1) оболочка
- 2) висячее покрытие
- 3) купол
- 4) структурная плита

6. Основные типы зданий по назначению подразделяют на:

1. жилые, общественные
2. промышленные, жилые, общественные

3. гражданские, промышленные и с/х назначения

, ОПК-4.1

7. Объёмно-планировочные решения схем зданий

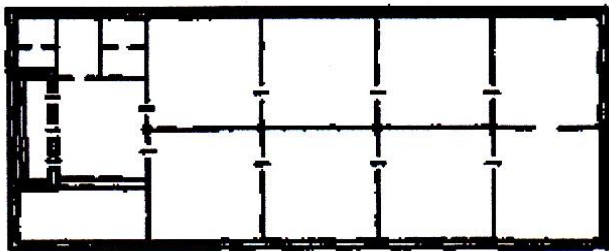

- 1) коридорная
- 2) зальная
- 3) секционная
- 4) анфиладная



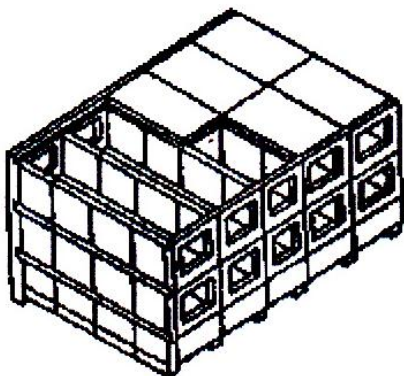

, ОПК-4.1



8. Конструктивная схема здания



- 1) каркасная с несущими продольными стенами
- 2) бескаркасная с несущими поперечными стенами
- 3) с неполным каркасом
- 4) каркасная

, ОПК-4.1

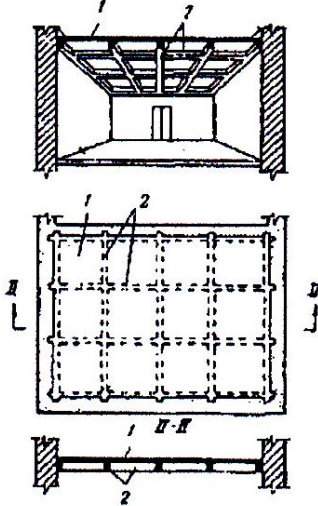
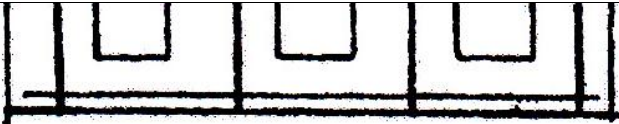
<p>9. По периметру крыши предусматривают..., являясь ограждением крыши, служат и для заделки концов рулонного гидроизоляционного ковра</p> <ol style="list-style-type: none"> 1) карнизы 2) отмостку 3) водосточные воронки 4) парапеты 	<p>, ОПК-4.1</p>
 <p>1) балкон 2) лоджия 3) эркер 4) пандус</p>	<p>, ОПК-4.1</p>
 <p>1) коридорная 2) зальная 3) секционная 4) анфиладная</p>	<p>, ОПК-4.1</p>
<p>12. Инженерное оборудование жилых зданий – это:</p> <ol style="list-style-type: none"> 1. водопровод, канализация, система отопления 2. плиты перекрытия, кровля 3. стены 4. система отопления, водоснабжения 	<p>, ОПК-4.1</p>
 <p>и содержит... перемычку</p> <ol style="list-style-type: none"> А) лучковую Б) клинчатую В) арочную Г) балочную 	<p>, ОПК-4.1</p>
<p>14. Традиционная конструктивная система</p>  <ol style="list-style-type: none"> 1) стоечно-балочная 2) сводчатая 3. подвесная 4) арочная 	<p>, ОПК-4.1</p>

<p>15. Монолитное железобетонное перекрытие</p> <p>1) кесонное 2) ребристое 3) безбалочное 4) балочное</p> 	<p>, ОПК-4.1</p>
<p>16. Вертикальный выступ стены это:</p> <p>1) карниз; 2) пилястры; 3) перемычки.</p>	<p>, ОПК-4.1</p>
<p>17. По планировочной структуре жилые здания различают:</p> <p>1) коридорного, секционного типа 2) анфиладного типа 3) зального типа</p>	<p>, ОПК-4.1</p>
 <p>ильного здания - это...</p> <p>1) тавровая 2) двухрядная 3) однорядная 4) крестообразная</p>	<p>, ОПК-4.1</p>
<p>19. Ограничение видимости по вертикали для зрителей в театрах и кинотеатрах:</p> <p>1. 40° 2. 30° 3. 20° 4. 25°</p>	<p>, ОПК-4.1</p>
 <p>покрытия здания:</p> <p>1) структурная плита 2) складки 3) из металла, железобетона 4) пространственное</p>	<p>, ОПК-4.1</p>

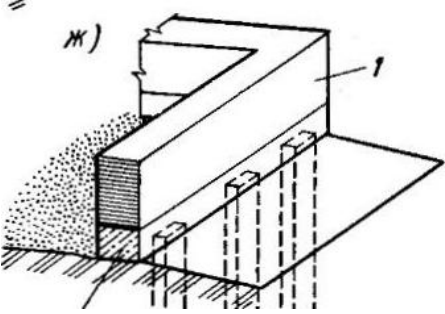
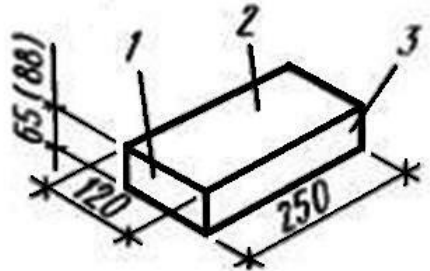
<p>21. Этаж называется подвальным при</p> <ol style="list-style-type: none"> 1. расположении пола выше уровня земли 2. при заглублении пола более чем половину высоты помещения ниже уровня земли 3. с заглублением пола менее чем на половину высоты помещения 	<p>, ОПК-4.1</p>
<p>22. За основной модуль М принимают величину равную</p> <ol style="list-style-type: none"> 1. 25 мм 2. 100 мм 3. 21 мм 	<p>, ОПК-4.1</p>
<p>23. конструктивные элементы это</p> <ol style="list-style-type: none"> 1. этаж, отдельное помещение; 2. фундаменты, стены, перекрытия, крыша; 3. окна, двери 	<p>, ОПК-4.1</p>
<p>24. Показан фундамент</p>  <ol style="list-style-type: none"> 1. свайный 2. столбчатый 3. сплошной 4. ленточный 	<p>, ОПК-4.1</p>
<p>25. Под №3 показан</p> <ol style="list-style-type: none"> 1. тычок; 2. постель 3. ложок 	<p>, ОПК-4.1</p>
<p>Вариант 5</p>	
<p>1. Объемно-планировочное решение:</p> <ol style="list-style-type: none"> 1. помещения, расположенные между перекрытиями 2. система размещения помещений в здании 3. комнаты, кухни, лестничная клетка спальни, санузлы и другие. 	<p>, ОПК-4.1</p>

<p>2. Основные типы зданий по назначению подразделяют на:</p> <ol style="list-style-type: none"> 1. жилые, общественные 2. промышленные, жилые, общественные 3. гражданские, промышленные и с/х назначения 	<p>, ОПК-4.1</p>
<p>3. Прочность - это способность здания:</p> <ol style="list-style-type: none"> 1. сохранять свою форму под воздействием нагрузок 2. воспринимать нагрузки без разрушения 3. сохранять равновесие под нагрузкой 	<p>, ОПК-4.1</p>
<p>4. Жилые здания – это:</p> <ol style="list-style-type: none"> 1. гостиницы, дома-интернаты, общежития, санатории 2. театры, цирки 3. поликлиники, магазины, общественные здания 4. телеграфы, лицеи, высшие учебные заведения 	<p>, ОПК-4.1</p>
<p>5. Малоэтажные здания – это:</p> <ol style="list-style-type: none"> 1. 6–10 этажей 2. 1-2 этажа 3. более 10 этажей 4. 2-3 этажей 	<p>, ОПК-4.1</p>
<p>6. По планировочной структуре жилые здания различают:</p> <ol style="list-style-type: none"> 1. анфиладного типа 2. зального типа 3. коридорного, секционного типа 	<p>, ОПК-4.1</p>
<p>7. Объекты ночного пребывания квартиры – это:</p> <ol style="list-style-type: none"> 1. санузел, спальня, ванная 2. кухня, столовая 3. общая комната 4. передняя (прихожая, холл) 	<p>, ОПК-4.1</p>
<p>8. Инженерное оборудование жилых зданий – это:</p> <ol style="list-style-type: none"> 1. водопровод, канализация, система отопления 2. плиты перекрытия, кровля 3. стены 4. система отопления, водоснабжения 	<p>, ОПК-4.1</p>
<p>9. В жилых домах пассажирские лифты устанавливают при этажности:</p> <ol style="list-style-type: none"> 1. 3 эт. 2. 2 эт. 3. 4 эт. 4. 1 эт. 	<p>, ОПК-4.1</p>
<p>10. В каких типах зданий используется коридорная планировка</p> <ol style="list-style-type: none"> 1. рынки, выставочные павильоны, спортивные сооружения 2. музеи, торговые залы, театры, кинотеатры, 3. учебные, административные, лечебно-профилактические + общежития 4. общежития, жилые дома 	<p>, ОПК-4.1</p>

<p>11. Количество эвакуационных выходов из здания принимается по расчету, двери должны открываться ...</p> <ol style="list-style-type: none"> 1. наружу 2. внутрь 3. 	<p>, ОПК-4.1</p>
<p>12. Ограничение видимости по вертикали для зрителей в театрах и кинотеатрах:</p> <ol style="list-style-type: none"> 1. 40° 2. 30° 3. 20° 4. 25° 	<p>, ОПК-4.1</p>
<p>13. Статистическая роль конструкции – это:</p> <ol style="list-style-type: none"> 1. восприятие нагрузки 2. восприятие и перераспределение нагрузки 3. перераспределение нагрузки 4. все варианты верны 	<p>, ОПК-4.1</p>
<p>14. Какую нагрузку воспринимает несущая стена здания</p> <ol style="list-style-type: none"> 1. только от собственного веса 2. от собственного веса и опирающихся на них конструктивных элементов 3. от собственного веса (в пределах этажа) и передают ее на перекрытия 4. от опирающихся на них элементов 	<p>, ОПК-4.1</p>
<p>15. Какую нагрузку воспринимает навесная (ненесущая) стена здания?</p> <ol style="list-style-type: none"> 1. только от собственного веса 2. от собственного веса и опирающихся на них конструктивных элементов 3. от собственного веса (в пределах этажа) и передают ее на перекрытия 4. от опирающихся на них элементов 	<p>, ОПК-4.1</p>
<p>16. Назначение отмостки:</p> <ol style="list-style-type: none"> 1. для равномерной осадки здания; 2. для отвода атмосферных осадков от стен и фундаментов; 3. для обеспечения устойчивости здания. 	<p>, ОПК-4.1</p>
<p>17. Высота уступа ленточного фундамента на местности с уклоном:</p> <ol style="list-style-type: none"> 1. не больше 0,5 м; 2. не менее 0,5 м; 3. 1 м. 	<p>, ОПК-4.1</p>
<p>18. Отдельные опоры зданий опираются на фундаменты:</p> <ol style="list-style-type: none"> 1. ленточные; 2. столбчатые и ленточные; 3. столбчатые, сплошные и свайные. 	<p>, ОПК-4.1</p>

<p>19. Балка, объединяющая сваи поверху, называется:</p> <ol style="list-style-type: none"> 1. ростверк 2. ферма 3. плита 	<p>, ОПК-4.1</p>
<p>20. Глубина заложения фундаментов – это:</p> <ol style="list-style-type: none"> 1. прочность, устойчивость, долговечность, индустриальность, экономичность 2. расстояние от спланированной поверхности грунта до уровня подошвы фундамента 3. небольшая и равномерная сжимаемость, несущая способность, неподвижность и другие 4. непостоянство объема грунта в разное время года. 	<p>, ОПК-4.1</p>
<p>21. Этаж называется полуподвальным при</p> <ol style="list-style-type: none"> 1. расположении пола выше уровня земли 2. при заглублении пола более чем половину высоты помещения ниже уровня земли 3. с заглублением пола менее чем на половину высоты помещения 	<p>, ОПК-4.1</p>
<p>22. При назначении больших размеров элементов используют</p> <ol style="list-style-type: none"> 1. дробный модуль 2. укрупненный модуль 3. штангенциркуль 	<p>, ОПК-4.1</p>
<p>23. объемно-планировочные элементы это</p> <ol style="list-style-type: none"> 1. этаж, отдельное помещение 2. фундаменты, стены, перекрытия, крыша 3. окна, двери 	<p>, ОПК-4.1</p>
<p>24. показана конструктивная схема</p> <p><i>a)</i></p>  <ol style="list-style-type: none"> 1. бескаркасная с продольными несущими стенами 2. каркасная с продольным расположением ригелей 3. смешанная 4. бескаркасная с продольно-поперечным расположением ригелей 	<p>, ОПК-4.1</p>
<p>25. показан фундамент</p> <ol style="list-style-type: none"> 1. свайный 2. столбчатый 3. плитный 4. ленточный 	<p>, ОПК-4.1</p>

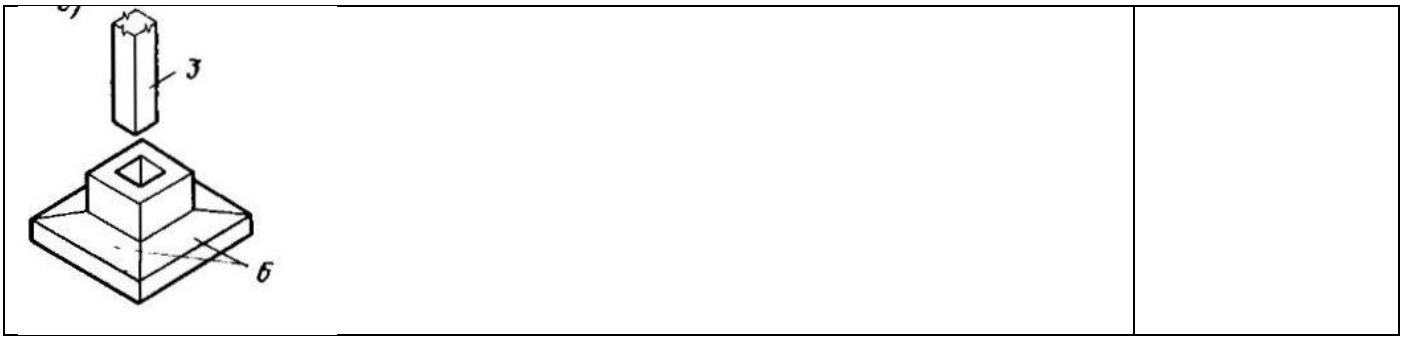

№	1	2	3	4	5
1	1	3	2	3	2
2	3	1,2	1	3	3
3	2	2	3	2	2
4	1	4	1,2	3	1
5	4	1	4	2	2
6	3	,2	4	3	3
7	1,4	1	1	4	1,4
8	1	1	4	2	1
9	3	3	1	4	3
10	3,4	2	2	3	3
11	1	2	2	1	1
12	3	1	3	1	3
13	2	1	2	1	2
14	2	1	1	1	2
15	1	2	2	1	1
16	2	1	3	2	2
17	1	2	2	1	2
18	3	3	2	3	3
19	1	3	1	3	1
20	2	1	1	2	2
21	2	3	1	2	3
22	2	2	3	2	2
23	1	2	2	2	1
24	1	4	3	1	1
25	4	2	1	3	2

